

# С 340/С 640

## 2 ТИП С33 - ВЕРТИКАЛЬНЫЙ КОАКСИАЛЬНЫЙ ДЫМОХОД

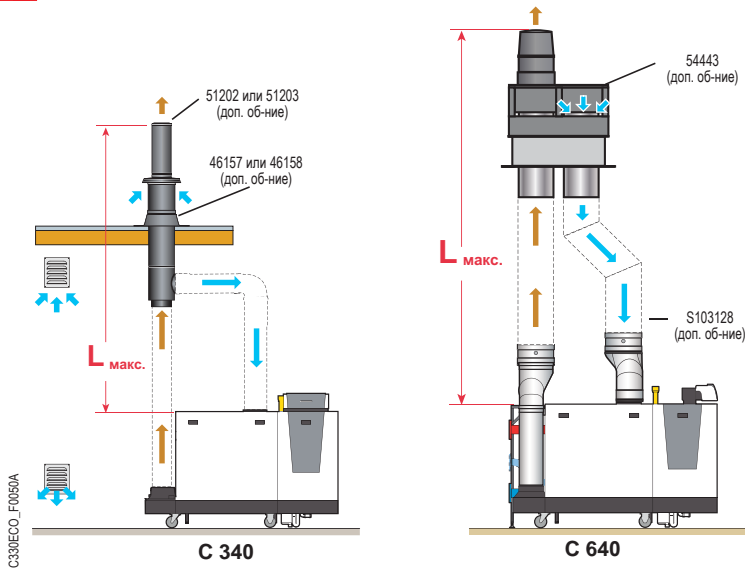

Котёл С 340-	L <sub>макс.</sub> , м (1)		
	Ø 200 мм	Ø 250 мм	Ø 300 мм
280	42	50	50
350	21	50	50
430	13	50	50
500	10	50	50
570	5	34	50
650	4	50	50

Котёл С 640-	L <sub>макс.</sub> , м (1)		
	Ø 300 мм	Ø 350 мм	Ø 400 мм
560	50	50	50
700	43	50	50
860	26	50	50
1000	13	35	50
1140	5	16	24
1300	-	10	12

Примечание: эти значения можно использовать для подсоединения С<sub>33</sub>  
(1) Для жёсткого дымохода без колпака на устье

### ⇒ Принадлежности для дымоходов

#### • С 340

<b>Вертикальный коаксиальный дымоход, А/Оцинкованная сталь</b> (24)	Ø 200/300 мм	Артикул 51202
	Ø 250/350 мм	Артикул 51203
<b>Переходник с Ø 250 на 200 мм</b>	-	Артикул S103179
<b>Уплотняющая основа для плоской крыши</b> (27)	Ø 300 мм	Артикул 46157
	Ø 350 мм	Артикул 46158
<b>Переходник для замены С 310 ЕСО на С 340</b>	-	Артикул S103178

<b>Коллектор дымовых газов для 2 х С 340</b>	-	Артикул S103118
<b>Коллектор забора воздуха для 2 х С 340</b>	-	Артикул S103128

#### • С 640

<b>Вертикальный коаксиальный дымоход АI</b> (24)	Ø 2 x 350 мм	Артикул 54443
<b>Коллектор забора воздуха для 2 х С 340 АI</b>	Ø 2 x 250 на 350 мм	Артикул S103128

# С 340/С 640

## ■ ТИП С53 - РАЗДЕЛЬНЫЕ ТРУБОПРОВОДЫ ВОЗДУХА И ДЫМОВЫХ ГАЗОВ (ВОЗДУХ ДЛЯ ГОРЕНИЯ ЗАБИРАЕТСЯ СНАРУЖИ)

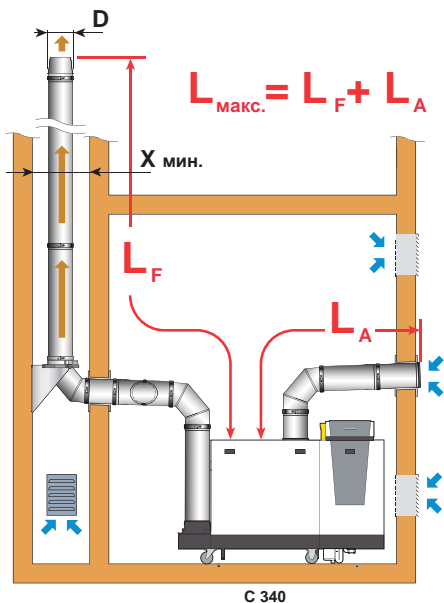

$$X \text{ мин. } \begin{array}{|l} \hline \frac{\square}{\text{MM}} \\ \hline \text{Ø MM} \\ \hline \end{array} \begin{array}{|l} \hline D + 60 \\ \hline D + 80 \\ \hline \end{array}$$

Котёл С 340-	L <sub>макс.</sub> , м (1)	
	Ø 250 мм	
280	50	
350	50	
430	50	
500	50	
570	49	
650	40	

(1) Для жёсткого дымохода без колпака на устье

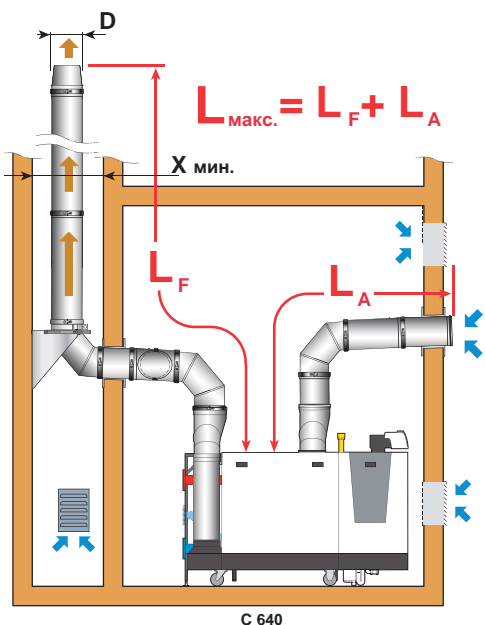

$$X \text{ мин. } \begin{array}{|l} \hline \frac{\square}{\text{MM}} \\ \hline \text{Ø MM} \\ \hline \end{array} \begin{array}{|l} \hline D + 60 \\ \hline D + 80 \\ \hline \end{array}$$

Котёл С 640-	L <sub>макс.</sub> , м (1)	
	Ø 350 мм	Ø 400 мм
560	50	50
700	50	50
860	50	50
1000	33	50
1140	-	22
1300	-	-

(1) Для жёсткого дымохода без колпака на устье

С330\_ЕСОП0051А

# С 340/С 640

## 6 7 ТИП В2ЗР : ПОДСОЕДИНЕНИЕ К ДЫМОВОЙ ТРУБЕ

Однокотловая установка

$$x \text{ мин. } \frac{\begin{matrix} \text{---} \text{ мм} \\ \text{---} \text{ мм} \end{matrix}}{\begin{matrix} D + 60 \\ D + 80 \end{matrix}}$$

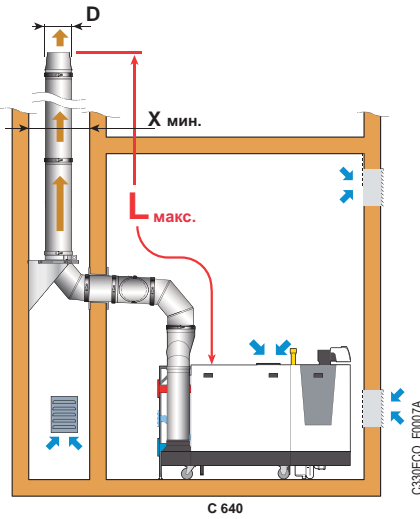
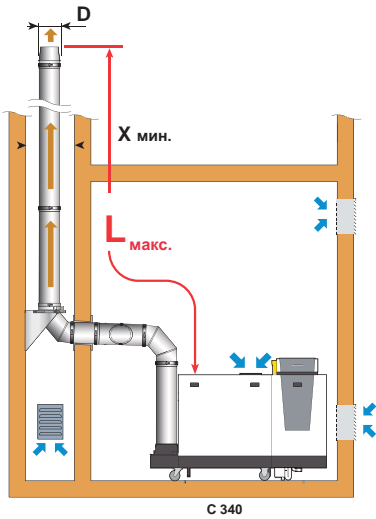

Котёл С 340-	L <sub>макс.</sub> , м (1)			
	Ø 150 мм	Ø 180 мм	Ø 200 мм	Ø 250 мм
280	20	50	50	50
350	11	30	50	50
430	8	22	39	50
500	7	18	32	50
570	5	13	24	50
650	5	12	21	50

Котёл С 640-	L <sub>макс.</sub> , м (1)		
	Ø 250 мм	Ø 300 мм	Ø 350 мм
560	50	50	50
700	31	50	50
860	20	50	50
1000	11	39	50
1140	5	26	50
1300	3	19	50

(1) Для жёсткого дымохода без колпака на устье

Каскадная установка

$$x \text{ мин. } \frac{\begin{matrix} \text{---} \text{ мм} \\ \text{---} \text{ мм} \end{matrix}}{\begin{matrix} D + 60 \\ D + 80 \end{matrix}}$$

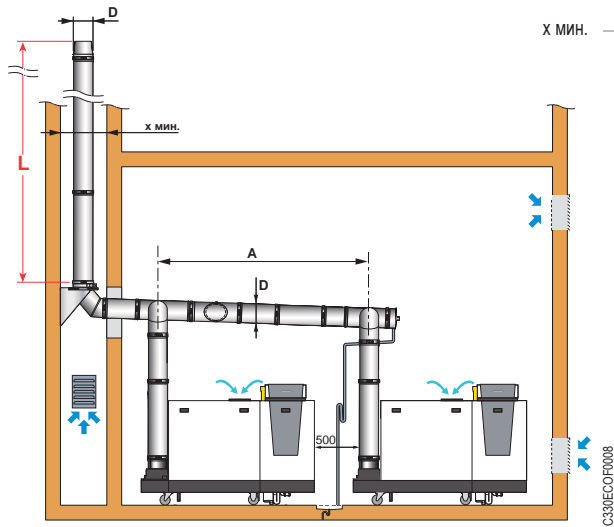

С 340/640-...	A, мм
С 340-280, С 340-350, С 640-560, С 640-700	2100
С 340-430, С 340-500, С 340-570, С 340-650 С 640-860, С 640-1000, С 640-1140, С 640-1300	2490

L : Максимальная допустимая длина L (м) в зависимости от Ø D (мм) дымохода для различных комбинаций каскада (Эта длина рассчитана для размеров, приведённых на рисунке выше. Для других случаев необходимо выполнить новый расчёт)

С 340-...

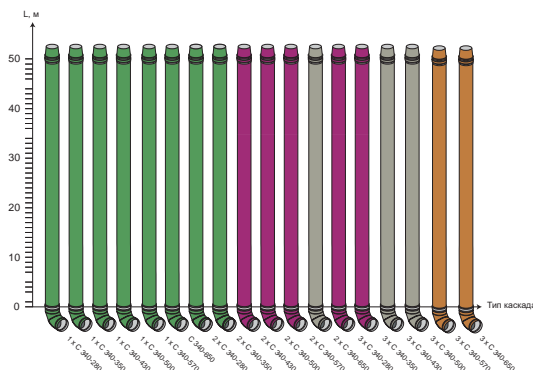

С 640-...



- Котлы С 340/С 640, режим работы: 50/30 °С  
- Встроенные обратные клапаны



Примечание: Приведённые значения длин носят справочный характер. Для другой конфигурации дымохода необходимо выполнять новый расчёт.

# Принадлежности для дымоходов: для коаксиального AI/PPS

**Коаксиальное удлинение** (11)

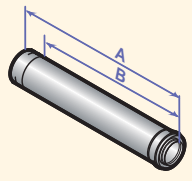

	A	B
DY 126	250	200
DY 681, DY 127, DY 811	500	450
DY 682, DY 128, DY 812	1000	950
DY 683, DY 129	1950	1900

Ø 60/100 мм	Длина, мм	Артикул
DY 681	500	84887681
DY 682	1000	84887682
DY 683	1950	84887683

Ø 80/125 мм	Длина, мм	Артикул
DY 126	250	84887526
DY 127	500	84887527
DY 128	1000	84887528
DY 129	1950	84887529

Ø 110/150 мм	Длина, мм	Артикул
DY 811	500	100002351
DY 812	1000	100002352

---

**Коаксиальное удлинение PPS/Оцинкованная сталь для горизонтального коаксиального дымохода** (11)

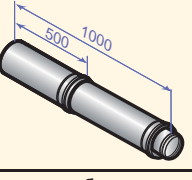

Ø 160/220 мм	Артикул
DY 857	100004040

---

**Коаксиальная труба с лючком для ревизии** (7)

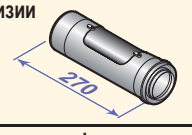

Ø 80/125 мм	Экв. дл.*	Артикул
DY 124	0,6	84887524

---

**Коаксиальная муфта с лючком для ревизии** (7)

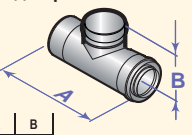

	A	B
DY 689	250	100
DY 815	270	140

Ø 60/100 мм	Экв. дл.*	Артикул
DY 689	0,5	84887689

Ø 110/150 мм	Экв. дл.*	Артикул
DY 815	1,0	100002355

---

**Коаксиальная компенсационная (раздвижная) муфта** (17)

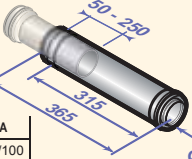

	A
DY 688	60/100
DY 130	80/125

Ø 60/100 мм	Артикул
DY 688	84887688

Ø 80/125 мм	Артикул
DY 130	84887530

---

**Коаксиальный тройник с лючком для ревизии** (8)

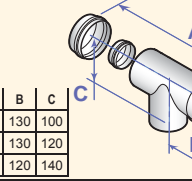

	A	B	C
DY 737	250	130	100
DY 125	270	130	120
DY 816	270	120	140

Ø 60/100 мм	Экв. дл.*	Артикул
DY 737	22	84887737

Ø 80/125 мм	Экв. дл.*	Артикул
DY 125	27	84887525

Ø 110/150 мм	Экв. дл.*	Артикул
DY 816	25	100002356

---

**Коаксиальное колено с лючком для ревизии** (23)

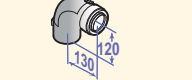

Ø 80/125 мм	Экв. дл.*	Артикул
DY 875	20	100008311

\* Эквивалентная длина, м

**Колено коаксиальное 87°** (12)

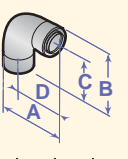

	A	B	C	D
DY 684	170	162	110	120
DY 131	193	185	120	130
DY 813	239	241	165	164

Ø 60/100 мм	Экв. дл.*	Угол	Артикул
DY 684	1,1	87°	84887684
DY 685	0,8	45° (2 шт.)	84887685
DY 686	0,7	30° (2 шт.)	84887686
DY 687	0,5	15° (2 шт.)	84887687

Ø 80/125 мм	Экв. дл.*	Угол	Артикул
DY 131	1,5	87°	84887531
DY 132	1,0	45° (2 шт.)	84887532

Ø 110/150 мм	Экв. дл.*	Угол	Артикул
DY 813	3,7	87°	100002353
DY 814	1,0	45° (2 шт.)	100002354

---

**45°**

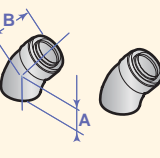

	A	B
DY 685	70	80
DY 132	90	90
DY 814	110	110

---

**30°**

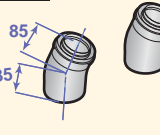



---

**15°**

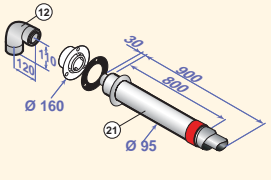
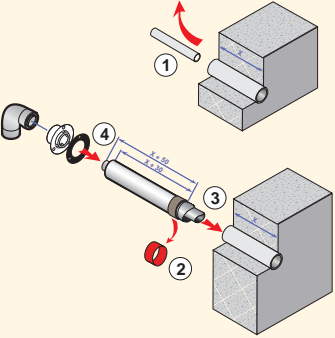

---

**Горизонтальное окончание для установки в существующий дымоход**

\* Эквивалентная длина, м

# Другие принадлежности для дымоходов: для коаксиального А/А

**Коаксиальное удлинение** (11)

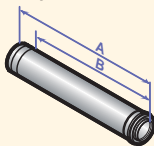

	A	B
DY 746, CX 64	250	200
DY 652, CX 65	500	450
DY 653, CX 66	1000	950
DY 654, CX 93	1950	1900

Ø 60/100 мм	Длина, мм	Артикул
DY 746	250	84887746
DY 652	500	84887652
DY 653	1000	84887653
DY 654	1950	84887654

Ø 80/125 мм	Длина, мм	Артикул
CX 64	250	84837735
CX 65	500	84837736
CX 66	1000	84837737
CX 93	1950	84837793

**Коаксиальный тройник с лючком для ревизии** (8)

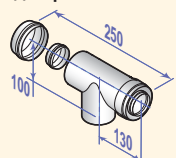

Ø 60/100 мм	Экв. дл.*	Артикул
DY 660		84887660

**Коаксиальное удлинение А/Оцинкованная сталь для горизонтального коаксиального дымохода** (11)



Ø 150/220 мм	Артикул
DY 864	100004243

**Колено коаксиальное 87°** (12)

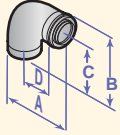

	A	B	C	D
DY 655	170	184	110	70
CX 76	194	190	120	80

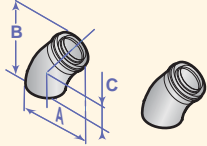

45

	A	B	C
DY 656	136	174	70
CX 68	156	184	90

Ø 60/100 мм	Экв. дл.*	Угол	Артикул
DY 655	1,1	87°	84887655
DY 656	0,8	45° (2 шт.)	84887656

Ø 80/125 мм	Экв. дл.*	Угол	Артикул
CX 76	1,0	87°	84837743
CX 68	0,8	45° (2 шт.)	84837739

**Сборник конденсата Ø 60/100 мм** (36)

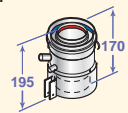

Ø 60/100 мм	Экв. дл.*	Артикул
DY 910	1,4	100016486

**Переходник-сборник конденсата Ø 80/125 мм**

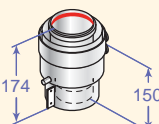

Ø 60/100 мм	Экв. дл.*	Артикул
DY 909	1,0	100016486

**Коаксиальная компенсационная (раздвижная) муфта** (17)



	A
DY 659	60/100
CX 67	80/125

Ø 60/100 мм	Артикул
DY 659	84887659

Ø 80/125 мм	Артикул
CX 67	84837738

\* Эквивалентная длина, м

# Принадлежности для дымоходов: для жёстких PPS

**Простое удлинение** (6)

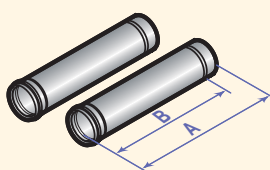

Ø 60 мм	Длина, мм	Артикул
DY 690	500 (2 шт.)	84887690
DY 691	1000 (2 шт.)	84887691
DY 692	1950 (2 шт.)	84887692
Ø 80 мм	Длина, мм	Артикул
DY 613	250 (2 шт.)	84887613
DY 614	500 (2 шт.)	84887614
DY 615	1000 (2 шт.)	84887615
DY 150	1950 (2 шт.)	84887550
Ø 110 мм	Длина, мм	Артикул
DY 180	500	84887580
DY 179	1000	84887581
DY 178	1950	84887578
Ø 160 мм	Длина, мм	Артикул
DY 822	500	100002396
DY 821	1000	100002395

	A	B
DY 613	250	200
DY 614, DY 180, DY 690, DY 822	500	450
DY 615, DY 179, DY 691, DY 821	1000	950
DY 150, DY 178, DY 692	1950	1900

**Простая муфта с лючком для ревизии** (42)

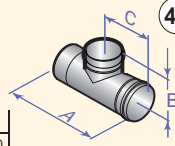

	A	B	C
DY 698	250	60	130
DY 146	270	75	142

**Простой тройник с лючком для ревизии** (44)

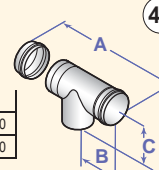

	A	B	C
DY 741	251	130	100
DY 163	261	142	120

**Простое колено с лючком для ревизии** (45)

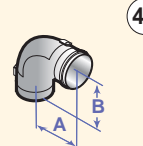

	A	B
DY 877	130	120
DY 188	120	120
DY 834	207	207

**Простая труба с лючком для ревизии** (42)

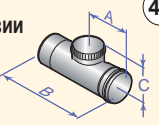

	A	B	C
DY 833	150	330	160
DY 183	134	274	110

**Простое колено 87°** (43)

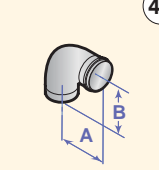

Ø	Экв. дл.*	Угол	Артикул
60 мм			
DY 693	1,1	87°	84887693
DY 694	0,6	45° (2 шт.)	84887694
Ø 80 мм	Экв. дл.*	Угол	Артикул
DY 152	1,9	87°	84887552
DY 154	1,2	45° (2 шт.)	84887554
Ø 110 мм	Экв. дл.*	Угол	Артикул
DY 181	4,9	87°	84887581
DY 182	1,1	45° (2 шт.)	84887582
Ø 160 мм	Экв. дл.*	Угол	Артикул
DY 823	5	87°	100002397
DY 824	1,4	45° (2 шт.)	100002398

**45°**

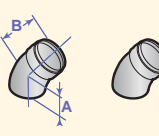

	A	B
DY 154	90	90
DY 182	90	90
DY 694	70	80
DY 824	75	75

**Окончание с проходным элементом** (1)

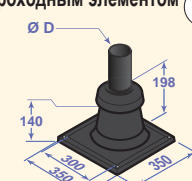

	D
DY 185	80 или 60
DY 189	110

Ø 60 или 80 мм	Артикул
DY 185	84887585
Ø 110 мм	Артикул
DY 189	84887589

**Звезда для центрирования** (2)



	B
DY 673	60
DY 151	80
DY 187	110
DY 839	160

Ø 60 мм	Артикул
DY 673 (2 шт.)	84887673
Ø 80 мм	Артикул
DY 151 (2 шт.)	84887551
Ø 110 мм	Артикул
DY 187 (2 шт.)	84887587
Ø 160 мм	Артикул
DY 839 (2 шт.)	100002540

**Защитная решётка из нержавеющей стали для выхода на крышу** (34)



Ø 90 мм	Артикул
-	300007172
Ø 120 мм	Артикул
-	300007173

\* Эквивалентная длина, м

# Принадлежности для дымоходов: для гибких PPS

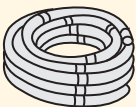
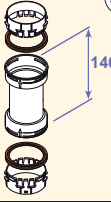
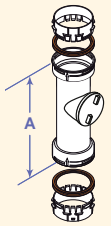
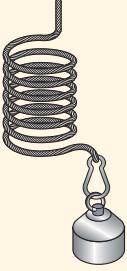
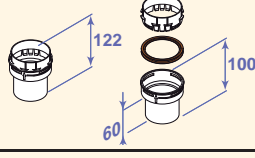
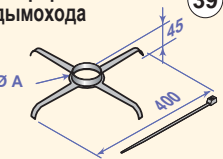
<b>Гибкий дымоход</b> 	<b>31</b>	Ø 80 мм    Длина, м    Артикул DY 897    12,5    100015327 DY 896    50    100015326						
		Ø 110 мм    Длина, м    Артикул DY 889    15    100015288 DY 890    25    100015289						
<b>Соединительная деталь для гибкого дымохода</b> 	<b>32</b>	Ø 80 мм    Артикул DY 898    100015328						
		Ø 110 мм    Артикул DY 891    100015321						
<b>Труба с лючком для ревизии для гибкого дымохода</b> 	<b>38</b>	Ø 80 мм    Экв. дл.*    Артикул DY 900    0,3    100015330						
		Ø 110 мм    Экв. дл.*    Артикул DY 893    0,5    100015323						
<table border="1"> <thead> <tr> <th></th> <th>A</th> </tr> </thead> <tbody> <tr> <td>DY 900</td> <td>335</td> </tr> <tr> <td>DY 893</td> <td>340</td> </tr> </tbody> </table>		A	DY 900	335	DY 893	340		
	A							
DY 900	335							
DY 893	340							
<b>Вспомогательное оборудование для вставки гибкого дымохода</b> 	<b>33</b>	Ø 80 мм    Артикул DY 901    100015331						
		Ø 110 мм    Артикул DY 894    100015324						
<b>Переходник для гибкого дымохода</b> 		Ø 80 мм    Артикул DY 904    100015880						
		Ø 110 мм    Артикул DY 905    100015881						
<b>Звезда для центрирования для гибкого дымохода</b> 	<b>39</b>	Ø 80 мм    Артикул DY 618 (2 шт.)    84887618						
		Ø 110 мм    Артикул DY 805 (4 шт.)    100002282						
<table border="1"> <thead> <tr> <th></th> <th>A</th> </tr> </thead> <tbody> <tr> <td>DY 618</td> <td>80</td> </tr> <tr> <td>DY 805</td> <td>110</td> </tr> </tbody> </table>		A	DY 618	80	DY 805	110		
	A							
DY 618	80							
DY 805	110							

\* Эквивалентная длина, м

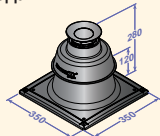
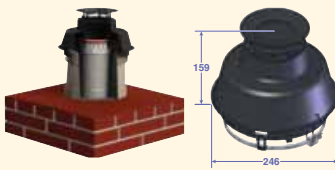
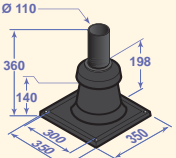
<b>Защитная решётка из нержавеющей стали для выхода на крышу</b> 	<b>34</b>	Ø 90 мм    Артикул -    300007172
		Ø 120 мм    Артикул -    300007173
<b>Окончание с проходным элементом для гибкого дымохода</b> 	<b>1</b>	Ø 80 мм    Артикул DY 899    100015329
<b>Окончание чёрного цвета для гибкого дымохода</b> 	<b>1</b>	Ø 80 мм    Артикул DY 926    7650963
<b>Окончание с проходным элементом для гибкого дымохода</b> 	<b>1</b>	Ø 110 мм    Артикул DY 892    100015322

# Принадлежности для дымоходов: для простых А1

Простое удлинение

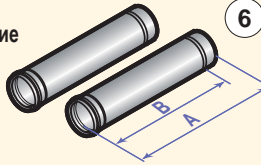

6

	A	B
DY 625	500	450
DY 626	1000	950
DY 627	1950	1900

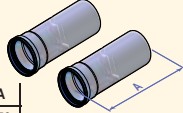

	A
DY 645	250
DY 646	500
DY 647	1000

Ø 100 мм	Длина, мм	Артикул
DY 625	500 (2 шт.)	84887625
DY 626	1000 (2 шт.)	84887626
DY 627	1950 (2 шт.)	84887627

Ø 150 мм	Длина, мм	Артикул
DY 645	500	84887645
DY 646	1000	84887646
DY 647	1950	84887647

Звезда для центрирования

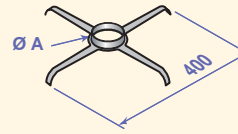

2

	A
DY 151	80
DY 628	100
DY 648	150

Ø 80 мм	Артикул
DY 151 (2 шт.)	84887563

Ø 100 мм	Артикул
DY 628 (2 шт.)	84887628

Ø 150 мм	Артикул
DY 648 (2 шт.)	84887648

Окончание с проходным элементом

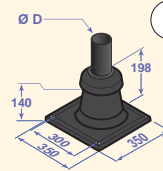

1

	A
DY 195	60 или 80
DY 189	110

Ø 80 мм	Артикул
DY 185	84887600

Ø 100 мм	Артикул
DY 189	84887589

Простая труба с лючком для ревизии

42

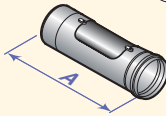

	A
DY 624	295

Ø 100 мм	Экв. дл.*	Артикул
DY 624	0,5	84887624

Простое колено 87°

43

	A	B
DY 629	110	110

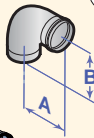

DY 649

Простое колено 45°

	A	B
DY 630	95	100

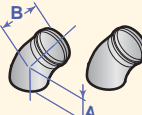
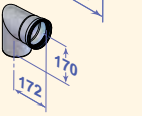

DY 650

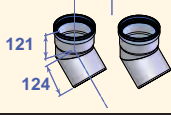

Ø 100 мм	Экв. дл.*	Угол	Артикул
DY 629	5	87°	84887629
DY 630	1,2	45° (2 шт.)	84887630

Ø 150 мм	Экв. дл.*	Угол	Артикул
DY 649	6,4	87°	84887649
DY 650	1,7	45° (2 шт.)	84887650

Простой тройник с лючком для ревизии

44

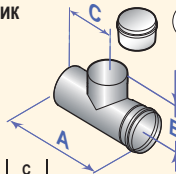

	A	B	C
DY 739	290	140	140
DY 832	325	190	165

Ø 100 мм	Экв. дл.*	Артикул
DY 739	5,3	84887739

Ø 150 мм	Экв. дл.*	Артикул
DY 832	6,4	100002470

\* Эквивалентная длина, м

Защитная решётка из нержавеющей стали на выходе на крышу

34



Ø 90 мм	Артикул
-	300007172

Ø 120 мм	Артикул
-	300007173



# Принадлежности для дымоходов: для INOX/INOX

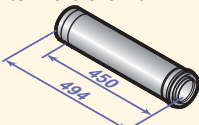
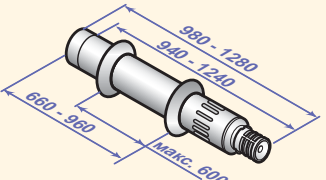
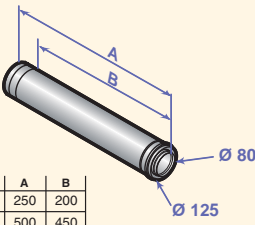
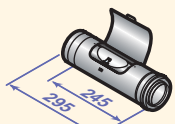

<p><b>Шумоглушитель для горизонтального окончания</b></p> 	<p>DB 88</p>	<p>Артикул 81998545</p>																				
<p><b>Длинное горизонтальное коаксиальное окончание</b></p> 	<p>Ø 80/125 мм DB 87</p>	<p>Артикул 81998544</p>																				
<p><b>Коаксиальное удлинение</b></p>  <table border="1" data-bbox="159 884 295 963"> <thead> <tr> <th></th> <th>A</th> <th>B</th> </tr> </thead> <tbody> <tr> <td>DB 94</td> <td>250</td> <td>200</td> </tr> <tr> <td>DB 93</td> <td>500</td> <td>450</td> </tr> <tr> <td>DB 92</td> <td>1000</td> <td>950</td> </tr> </tbody> </table>		A	B	DB 94	250	200	DB 93	500	450	DB 92	1000	950	<p>Ø 80/125 мм</p> <table border="1"> <thead> <tr> <th>Длина, мм</th> <th>Артикул</th> </tr> </thead> <tbody> <tr> <td>250</td> <td>81998537</td> </tr> <tr> <td>500</td> <td>81998536</td> </tr> <tr> <td>1000</td> <td>81998535</td> </tr> </tbody> </table>	Длина, мм	Артикул	250	81998537	500	81998536	1000	81998535	<p>Артикул</p>
	A	B																				
DB 94	250	200																				
DB 93	500	450																				
DB 92	1000	950																				
Длина, мм	Артикул																					
250	81998537																					
500	81998536																					
1000	81998535																					
<p><b>Коаксиальная муфта с лючком для ревизии</b></p> 	<p>Ø 80/125 мм DB 85</p>	<table border="1"> <thead> <tr> <th>Экв. дл.*</th> <th>Артикул</th> </tr> </thead> <tbody> <tr> <td>0,3</td> <td>81998548</td> </tr> </tbody> </table>	Экв. дл.*	Артикул	0,3	81998548																
Экв. дл.*	Артикул																					
0,3	81998548																					

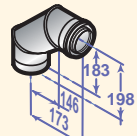
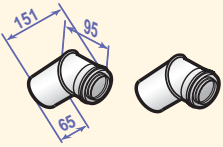
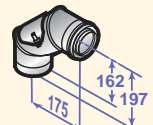
\* Эквивалентная длина, м

<p><b>Колено коаксиальное 87°</b></p> 	<p>Ø 80/125 мм DB 96 DB 97</p> <table border="1"> <thead> <tr> <th>Экв. дл.*</th> <th>Угол</th> <th>Артикул</th> </tr> </thead> <tbody> <tr> <td>1,3</td> <td>87°</td> <td>81998539</td> </tr> <tr> <td>0,8</td> <td>45° (2 шт.)</td> <td>81998540</td> </tr> </tbody> </table>	Экв. дл.*	Угол	Артикул	1,3	87°	81998539	0,8	45° (2 шт.)	81998540
Экв. дл.*	Угол	Артикул								
1,3	87°	81998539								
0,8	45° (2 шт.)	81998540								
<p><b>45°</b></p> 										
<p><b>Коаксиальное колено с лючком для ревизии</b></p> 	<p>Ø 80/125 мм DB 86</p> <table border="1"> <thead> <tr> <th>Экв. дл.*</th> <th>Артикул</th> </tr> </thead> <tbody> <tr> <td>1,4</td> <td>81998549</td> </tr> </tbody> </table>	Экв. дл.*	Артикул	1,4	81998549					
Экв. дл.*	Артикул									
1,4	81998549									

\* Эквивалентная длина, м

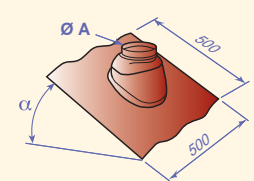
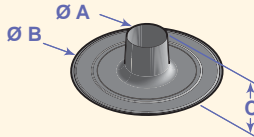
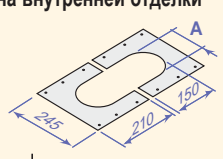
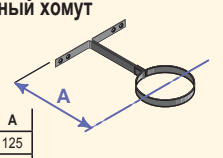
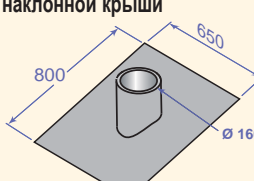
# Принадлежности для дымоходов: общие

<b>Черепица с втулкой</b> <span style="float: right;">28</span> 	для $\varnothing 60/100$ или $\varnothing 80/125$ мм	Угол/Цвет	Артикул				
	CX 121 CX 120 CX 52 CX 83 CX 63 CX 84	5-25° чёрн. 5-25° красн. 25-45° чёрн. 25-45° красн. 35-55° чёрн. 35-55° красн.	84837121 84837120 84837732 84837783 84837734 84837784				
<table border="1"> <tr><td>CX 104, CX 106</td><td>A</td></tr> <tr><td>CX 121, 120, 52, 83, 63, 84</td><td>500</td></tr> </table>	CX 104, CX 106	A	CX 121, 120, 52, 83, 63, 84	500	для $\varnothing 100/150$ мм	Угол/Цвет	Артикул
CX 104, CX 106	A						
CX 121, 120, 52, 83, 63, 84	500						
	CX 104 CX 106	25-45° чёрн. 25-45° красн.	84827104 84827106				
<b>Уплотняющая основа для плоской крыши</b> <span style="float: right;">27</span> 	для $\varnothing 60/100$ мм или $\varnothing 80/125$ мм		Артикул				
	CX 51		84837731				
	для $\varnothing 100/150$ мм		Артикул				
	CX 103		84827103				
	для $\varnothing 150/220$ или $\varnothing 160/220$ мм		Артикул				
	DY 828		100002402				
<b>Пластина внутренней отделки</b> <span style="float: right;">26</span> 	для $\varnothing 80/125$ мм		Артикул				
	CX 72		84837741				
	для $\varnothing 100/150$ мм		Артикул				
	CX 115		84827115				
	$\varnothing 220$ мм		Артикул				
	DY 840		100002700				
<b>Крепёжный хомут</b> <span style="float: right;">29</span> 	$\varnothing 125$ мм		Артикул				
	CX 118 (короткий) CX 79 (длинный)		84837118 84837779				
	$\varnothing 150$ мм		Артикул				
	CX 111 (Белый) DY 841 (Металл.)		84827111 100002693				
	$\varnothing 160$ мм		Артикул				
	DY 842 (Металл.)		100002693				
<b>Уплотняющая основа для наклонной крыши</b> <span style="float: right;">28</span> 	$\varnothing 160/220$ мм		Артикул				
	DY 829		100002403				
<b>Обжимной хомут для наружной установки</b> <span style="float: right;">41</span> 	$\varnothing 125$ мм		Артикул				
	DY 51		84887451				

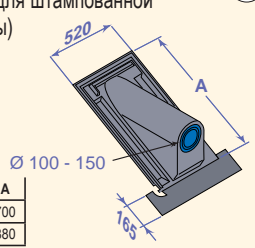
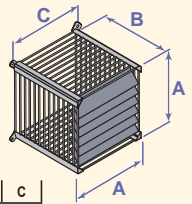
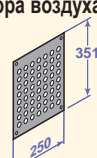
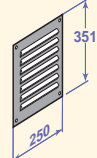
<b>Выход через крышу</b> <span style="float: right;">22</span> (Только для штампованной черепицы) 	Угол наклона крыши: 30-45°	Артикул																	
	DY 11	84887411																	
	Угол наклона крыши: 40-55°	Артикул																	
	CX 49	84837729																	
	<table border="1"> <tr><td>CX 49</td><td>A</td></tr> <tr><td>DY 11</td><td>700</td></tr> <tr><td></td><td>880</td></tr> </table>	CX 49	A	DY 11	700		880												
CX 49	A																		
DY 11	700																		
	880																		
<b>Защитная решётка из нержавеющей стали</b> 	для $\varnothing 60/100$ мм	Артикул																	
	DY 166	84887566																	
	для $\varnothing 80/125$ мм	Артикул																	
	DY 865	100005002																	
	для $\varnothing 110/150$ мм	Артикул																	
	DY 866	100005004																	
	<table border="1"> <tr><td>DY 166</td><td>A</td><td>B</td><td>C</td></tr> <tr><td>DY 865</td><td>154</td><td>228</td><td>170</td></tr> <tr><td>DY 866</td><td>229</td><td>260</td><td>237</td></tr> <tr><td></td><td>254</td><td>268</td><td>270</td></tr> </table>	DY 166	A	B	C	DY 865	154	228	170	DY 866	229	260	237		254	268	270		
DY 166	A	B	C																
DY 865	154	228	170																
DY 866	229	260	237																
	254	268	270																
<b>Решётка для забора воздуха</b> внутренняя 	Решётка для забора воздуха внутренняя	Артикул																	
	DY 36	84887436																	
наружная 	Решётка для забора воздуха наружная	Артикул																	
	DY 35	84887435																	

# Перечень и место применения принадлежностей для дымоходов:

Ед. поставки	Артикул	Наименование	Ø мм	Материал	Место применения										
					VIVADENS MCR-P 24 PLUS, 24/28 MI PLUS, 24/28 BIC PLUS	VIVADENS MCR-P 30/35 MI PLUS, 34/39 MI PLUS	EVOSENS PRO AMC 45	EVOSENS PRO AMC 65, 90, 115	EVOSENS AMC 15, 25, 25/28 MI, 25/28 BIC	EVOSENS AMC 35, AMC 25/39 BIC	C 230 ECO	C 340, C 640	NEOVO CONDENS	NEOVO ECONOX	NANEO S P/MC-S
CX 49	84837729	Выход на крышу с углом наклона 40° - 55° (Только для штампованной черепицы)	100 - 150		•	•	•	•	•	•			•	•	•
CX 51	84837731	Уплотняющая основа для плоской крыши	135		•	•	•		•	•			•	•	•
CX 52	84837732	Черепица с втулкой 25 - 45° чёрн.	141		•	•	•		•	•			•	•	•
CX 63	84837734	Черепица с втулкой 35 - 55° чёрн.	141		•	•	•		•	•			•	•	•
CX 72	84837741	Пластина внутренней отделки			•	•	•		•	•			•	•	•
CX 76	84837743	Колено 87°	80/125	Al/Al											
CX 79	84837779	Крепёжный хомут (длинный)	125		•	•	•		•	•			•	•	•
CX 83	84837783	Черепица с втулкой 25 - 45° красн.	141		•	•	•		•	•			•	•	•
CX 84	84837784	Черепица с втулкой 35 - 55° красн.	141		•	•	•		•	•			•	•	•
CX 103	84827103	Уплотняющая основа для плоской крыши							•						
CX 104	84827104	Черепица с чёрной втулкой и чёрным шарниром для крыши с углом наклона 25° - 45°	172						•						
CX 106	84827106	Черепица с чёрной втулкой и красным шарниром для крыши с углом наклона 25° - 45°	172						•						
CX 111	84827111	Крепёжный хомут	150						•						
CX 115	84827115	Пластины для отделки ( 2 шт.)							•						
CX 118	84837118	Крепёжный хомут (короткий)	125		•	•	•		•	•			•	•	•
CX 120	84837120	Черепица с втулкой 5 - 25° красн.	141		•	•	•		•	•			•	•	•
CX 121	84837121	Черепица с втулкой 5 - 25° чёрн.	141		•	•	•		•	•			•	•	•
DB 85	81998548	Муфта с лючком для ревизии, 0,25 м	80/125	Inox/Inox										•	
DB 86	81998549	Колено с лючком для ревизии 90°	80/125	Inox/Inox										•	
DB 87	81998544	Длинное горизонтальное окончание	80/125	Inox/Inox										•	
DB 88	81998545	Шумоглушитель для горизонтального окончания												•	
DB 89	81998543	Вертикальное окончание, красн.	80/125	Inox/Inox										•	
DB 90	81998533	Стандартное горизонтальное окончание	80/125	Inox/Inox										•	
DB 91	81998534	Вертикальное окончание, чёрн.	80/125	Inox/Inox										•	
DB 92	81998535	Удлинение, дл. 1 м	80/125	Inox/Inox										•	
DB 93	81998536	Удлинение, дл. 0,5 м	80/125	Inox/Inox										•	
DB 94	81998537	Удлинение, дл. 0,25 м	80/125	Inox/Inox										•	
DB 95	81998538	Раздвижная (компенсационная) муфта, 0,39 - 0,64 м	80/125	Inox/Inox										•	
DB 96	81998539	Колено 90°	80/125	Inox/Inox										•	
DB 97	81998540	Колено 45° (2 шт.)	80/125	Inox/Inox										•	
DB 99	81998542	Защитная решётка		Inox/Inox										•	
DY 11	84887411	Выход на крышу с углом наклона 30° - 45° (Только для штампованной черепицы)	100 - 150		•	•	•	•	•	•			•	•	•
DY 35	84887435	Решётка для забора воздуха, наружная 175 см²			•	•	•	•	•	•	•	•			•
DY 36	84887436	Решётка для забора воздуха, внутренняя 175 см²			•	•	•	•	•	•	•	•			•

# Перечень и место применения принадлежностей для ДЫМОХОДОВ:

Ед. поставки	Артикул	Наименование	Ø мм	Материал	Место применения												
					VIVADENS MCR-P 24 PLUS, 24/28 MI PLUS, 24/28 BIC PLUS	VIVADENS MCR-P 30/35 MI PLUS, 34/39 MI PLUS	EVOVENS PRO AMC 45	EVOVENS PRO AMC 65, 90, 115	EVOVENS AMC 15, 25, 25/28 MI, 25/28 BIC	EVOVENS AMC 35, AMC 25/39 BIC	C 230 ECO	C 340, C 640	NEOVO CONDENS	NEOVO ECONOX	NAMEO S PMS-S		
DY 38	84887438	Патрубок забора воздуха снаружи, дл. 500 мм	80	Al	•	•	•	•	•	•							•
DY 124	84887524	Труба с лючком для ревизии, прямая	80/125	Al/PPS	•	•	•	•	•	•					•		•
DY 125	84887525	Тройник с лючком для ревизии	80/125	Al/PPS	•	•	•	•	•	•					•		•
DY 126	84887526	Коаксиальное удлинение, дл. 250 мм	80/125	Al/PPS	•	•	•	•	•	•					•		•
DY 127	84887527	Коаксиальное удлинение, дл. 500 мм	80/125	Al/PPS	•	•	•	•	•	•					•		•
DY 128	84887528	Коаксиальное удлинение, дл. 1 000 мм	80/125	Al/PPS	•	•	•	•	•	•					•		•
DY 129	84887529	Коаксиальное удлинение, дл. 1 950 мм	80/125	Al/PPS	•	•	•	•	•	•					•		•
DY 130	84887530	Раздвижная (компенсационная) муфта	80/125	Al/PPS	•	•	•	•	•	•					•		•
DY 131	84887531	Колено 87°	80/125	Al/PPS	•	•	•	•	•	•					•		•
DY 132	84887532	Колено 45° (2 шт.)	80/125	Al/PPS	•	•	•	•	•	•					•		•
DY 146	84887546	Труба с лючком для ревизии, прямая	80	PPS	•	•	•	•	•	•					•		•
DY 150	84887550	Удлинение, дл. 2 000 мм (2 шт.)	80	PPS	•	•	•	•	•	•					•		•
DY 151	84887551	Звезда для центрирования (2 шт.)	80		•	•	•	•	•	•					•		•
DY 152	84887552	Колено 90°	80	PPS	•	•	•	•	•	•					•		•
DY 154	84887554	Колено 45° (2 шт.)	80	PPS	•	•	•	•	•	•					•		•
DY 163	84887563	Тройник с крышкой для ревизии	80	PPS	•	•	•	•	•	•					•		•
DY 166	84887566	Защитная решётка	60/100	Inox	•	•			•	•							•
DY 177	84887577	Набор для подсоединения дымовой трубы	110	PPS					•								
DY 178	84887578	Удлинение, дл. 1 950 мм (серого цвета)	110	PPS				•	•								
DY 179	84887579	Удлинение, дл. 1 000 мм (серого цвета)	110	PPS				•	•								
DY 180	84887580	Удлинение, дл. 500 мм (серого цвета)	110	PPS				•	•								
DY 181	84887581	Колено 87° (серого цвета)	110	PPS				•	•								
DY 182	84887582	Колено 45° (серого цвета)	110	PPS				•	•								
DY 183	84887583	Труба с лючком для ревизии, прямая (серого цвета)	110	PPS				•	•								
DY 185	84887585	Окончание с проходным элементом	80		•	•	•		•	•					•		•
DY 187	84887587	Звезда для центрирования (2 шт.)	110					•	•								
DY 188	84887588	Колено с лючком для ревизии 87° (серого цвета)	110	PPS				•	•								
DY 189	84887589	Окончание с проходным элементом	100, 110					•	•								
DY 613	84887613	Удлинение, дл. 250 мм (2 шт.)	80	PPS	•	•	•		•	•					•		•
DY 614	84887614	Удлинение, дл. 500 мм (2 шт.)	80	PPS	•	•	•		•	•					•		•
DY 615	84887615	Удлинение, дл. 1 000 мм (2 шт.)	80	PPS	•	•	•		•	•					•		•
DY 618	84887618	Звезда для центрирования для гибкого дымохода (5 шт.)	80		•	•	•		•	•					•		•
DY 624	84887624	Труба с лючком для ревизии дл. 300 мм	100	Al					•								
DY 625	84887625	Удлинение, дл. 500 мм (2 шт.)	100	Al					•								
DY 626	84887626	Удлинение, дл. 1 000 мм (2 шт.)	100	Al					•								

# Перечень и место применения принадлежностей для ДЫМОХОДОВ:

Ед. поставки	Артикул	Наименование	Ø мм	Материал	Место применения															
					VIVADENS MCR-P 24 PLUS, 24/28 MI PLUS, 24/28 BIC PLUS	VIVADENS MCR-P 30/35 MI PLUS, 34/39 MI PLUS	EVOVENS PRO AMC 45	EVOVENS PRO AMC 65, 90, 115	EVOVENS AMC 15, 25, 25/28 MI, 25/28 BIC	EVOVENS AMC 35, AMC 25/39 BIC	C 230 ECO	C 340, C 640	NEOVO CONDENS	NEOVO ECONOX	NANEO S PNC-S					
DY 627	84887627	Удлинение, дл. 1950 мм (2 шт.)	100	AI				•												
DY 628	84887628	Звезда для центрирования (2 шт.)	100	AI				•												
DY 629	84887629	Колено 87°	100	AI				•												
DY 630	84887630	Колено 45° (2 шт.)	100	AI				•												
DY 633	84887633	Набор для подсоединения дымовой трубы	100	AI				•												
DY 645	84887645	Удлинение, дл. 500 мм	150	AI									•							
DY 646	84887646	Удлинение, дл. 1000 мм	150	AI									•							
DY 647	84887647	Удлинение, дл. 1950 мм	150	AI									•							
DY 648	84887648	Звезда для центрирования (2 шт.)	150	AI									•							
DY 649	84887649	Колено 87°	150	AI									•							
DY 650	84887650	Колено 45° (2 шт.)	150	AI									•							
DY 673	84887673	Звезда для центрирования (2 шт.)	60										•	•						
DY 681	84887681	Удлинение, дл. 500 мм	60/100	AI/PPS	•	•			•	•										•
DY 682	84887682	Удлинение, дл. 1000 мм	60/100	AI/PPS	•	•			•	•										•
DY 683	84887683	Удлинение, дл. 1950 мм	60/100	AI/PPS	•	•			•	•										•
DY 684	84887684	Колено 87°	60/100	AI/PPS	•	•			•	•										•
DY 685	84887685	Колено 45° (2 шт.)	60/100	AI/PPS	•	•			•	•										•
DY 686	84887686	Колено 30° (2 шт.)	60/100	AI/PPS	•	•			•	•										•
DY 687	84887687	Колено 15° (2 шт.)	60/100	AI/PPS	•	•			•	•										•
DY 688	84887688	Раздвижная (компенсационная) муфта 50-250 мм	60/100	AI/PPS	•	•			•	•										•
DY 689	84887689	Труба с лючком для ревизии, прямая	60/100	AI/PPS	•	•			•	•										•
DY 690	84887690	Удлинение, дл. 500 (2 шт.)	60	PPS					•	•										
DY 691	84887691	Удлинение, дл. 1000 (2 шт.)	60	PPS					•	•										
DY 692	84887692	Удлинение, дл. 1950 (2 шт.)	60	PPS					•	•										
DY 693	84887693	Колено 87°	60	PPS					•	•										
DY 694	84887694	Колено 45° (2 шт.)	60	PPS					•	•										
DY 698	84887698	Труба с лючком для ревизии, прямая	60	PPS					•	•										
DY 700	84887700	Набор для подсоединения дымовой трубы	60	PPS					•	•										
DY 701	84887701	Набор для подсоединения дымовой трубы	с переходником 60 на 80	PPS	•	•			•	•										
DY 702	84887702	Набор для подсоединения котла	60/100	AI/PPS	•	•			•	•										
DY 708	84887708	Переходник	60/100 на 80/125	AI/PPS	•	•			•											
DY 711	84887711	Набор для подсоединения дымовой трубы	80	AI	•	•	•		•	•										•
DY 716	84887716	Набор для подсоединения котла	80/125	PPS		•	•													•
DY 717	84887717	Набор для подсоединения дымовой трубы	80	PPS	•	•	•				•				•					•
DY 723	84887723	Переходник на 2 потока	60/100 на 2 x 80	AI																

# Перечень и место применения принадлежностей для дымоходов:

Ед. поставки	Артикул	Наименование	Ø мм	Материал	Место применения													
					VIVADENS MCR-P 24 PLUS, 24/28 MI PLUS, 24/28 BIC PLUS	VIVADENS MCR-P 30/35 MI PLUS, 34/39 MI PLUS	EVDODENS PRO AMC 45	EVDODENS PRO AMC 65, 90, 115	EVDODENS AMC 15, 25, 25/28 MI, 25/28 BIC	EVDODENS AMC 35, AMC 25/39 BIC	C 230 ECO	C 340, C 640	NEOVO CONDENS	NEOVO ECONOX	NAMEO S PMCS			
DY 737	84887737	Тройник с лючком для ревизии	60/100	Al/PPS	•	•			•	•								•
DY 739	84887739	Тройник с лючком для ревизии	100	Al				•										
DY 741	84887741	Тройник с лючком для ревизии	60	PPS														
DY 752	84887752	Пластина для отделки дымовой трубы	100	Al				•										
DY 753	84887753	Гильза дл. 500 мм	124	PPS														
DY 757	84887757	Пластина для отделки дымовой трубы	80	PPS	•	•	•		•	•								•
DY 758	84887758	Пластина для отделки дымовой трубы	125	PPS													•	
DY 763	84887763	Гильза дл. 500 мм	141	PPS													•	
DY 773	84887773	Гильза дл. 500 мм	165	PPS									•					
DY 780	84887780	Окончание с проходным элементом	150	Al									•					
DY 805	100002280	Звезда для центрирования, для гибкого дымохода (5 шт.)	110						•									
DY 810	100002285	Патрубок забора воздуха снаружи, дл. 500 мм	100	Al					•									
DY 811	100002351	Удлинение, дл. 500 мм	110/150	Al/PPS					•									
DY 812	100002352	Удлинение, дл. 1 000 мм	110/150	Al/PPS					•									
DY 813	100002353	Колено 87°	110/150	Al/PPS					•									
DY 814	100002354	Колено 45° (2 шт.)	110/150	Al/PPS					•									
DY 815	100002355	Труба с лючком для ревизии, прямая	110/150	Al/PPS					•									
DY 816	100002356	Тройник с лючком для ревизии	110/150	Al/PPS					•									
DY 817	100002357	Переходник	100/150 на 110/150	Al/PPS					•									
DY 818	100002360	Набор для подсоединения котла	110/150	PPS					•									
DY 821	100002395	Удлинение, дл. 1 000 мм	160	PPS									•					
DY 822	100002396	Удлинение, дл. 500 мм	160	PPS									•					
DY 823	100002397	Колено 87°	160	PPS									•					
DY 824	100002398	Колено 45°	160	PPS									•					
DY 825	100002399	Переходник	150 на 160	PPS									•					
DY 826	100002400	Вертикальный коаксиальный дымоход, чёрн.	160/220	PPS/Оцинк. сталь									•					
DY 827	100002401	Горизонтальный коаксиальный дымоход	160/220	PPS/Оцинк. сталь									•					
DY 828	100002402	Уплотняющая основа для плоской крыши	220	PPS									•					
DY 829	100002403	Уплотняющая основа для наклонной крыши	220	PPS									•					
DY 830	100002404	Соединительный патрубок для воздуха для коаксиального дымохода	150	Al									•					
DY 831	100002469	Горизонтальный коаксиальный дымоход	150/220	Al/Оцинк. сталь									•					
DY 832	100002470	Тройник с лючком для ревизии	150	Al									•					
DY 833	100002471	Труба с лючком для ревизии, дл. 300 мм	160	PPS									•					
DY 834	100002472	Колено с лючком для ревизии	160	PPS									•					
DY 835	100002473	Вертикальный коаксиальный дымоход чёрн.	150/220	Al/Оцинк. сталь									•					

# Перечень и место применения принадлежностей для ДЫМОХОДОВ:

Ед. поставки	Артикул	Наименование	Ø мм	Материал	Место применения												
					VIVADENS MCR-P 24 PLUS, 24/28 MI PLUS, 24/28 BIC PLUS	VIVADENS MCR-P 30/35 MI PLUS, 34/39 MI PLUS	EVODENS PRO AMC 45	EVODENS PRO AMC 65, 90, 115	EVODENS AMC 15, 25, 25/28 MI, 25/28 BIC	EVODENS AMC 35, AMC 25/39 BIC	C 230 ECO	C 340, C 640	NEOVO CONDENS	NEOVO ECONOX	NAMEO S P/MC-S		
DY 836	100002474	Колено 87° с опорой	160	PPS								•					
DY 837	100002475	Окончание с проходным элементом	160									•					
DY 838	100002476	Пластина для отделки дымовой трубы	160	PPS								•					
DY 839	100002540	Звезда для центрирования	160									•					
DY 840	100002700	Пластины для внутренней отделки	220									•					
DY 841	100002692	Крепёжный хомут	150									•					
DY 842	100002693	Крепёжный хомут	160									•					
DY 843	100002732	Вертикальное окончание , чёрн.	80/125	PPS	•	•	•		•	•				•			•
DY 844	100002733	Вертикальное окончание, красн.	80/125	PPS	•	•	•		•	•				•			•
DY 845	100002734	Вертикальное окончание, чёрн.	110/150	PPS/Оцинк. сталь				•									
DY 849	100003271	Набор для подсоединения котла под углом 90°	80/125	Al/PPS	•	•	•		•	•							•
DY 850	100003272	Набор для подсоединения котла под котлом	80/125	Al/PPS	•	•	•		•	•				•			•
DY 855	100003968	Колено 87° с опорой	150	Al								•					
DY 856	100003969	Пластина для отделки дымовой трубы	150	Al								•					
DY 857	100004040	Удлинение для горизонтального коаксиального дымохода, дл. 1 м	160/200	Al/PPS								•					
DY 864	100004243	Удлинение для горизонтального коаксиального дымохода, дл. 1 м	150/220	Al/Оцинк.сталь								•					
DY 865	100005002	Защитная решётка	80/125	Inox				•						•			
DY 866	100005004	Защитная решётка	100/150	Inox				•									
DY 868	100005825	Переходник на 2 потока	60/100 на 2 x 80	Al	•	•			•	•							
DY 871	100008296	Горизонтальное окончание	60/100	Al/PPS	•	•			•	•							•
DY 875	100008311	Колено с лючком для ревизии	80/125	Al/PPS	•	•	•		•	•				•			•
DY 876	100008312	Набор для подсоединения дымовой трубы	с переходником 80 на 110	PPS				•									
DY 877	100008301	Колено с лючком для ревизии 87° (серого цвета)	80	PPS	•	•	•		•	•				•			•
DY 879	100010270	Пластина для отделки дымовой трубы	110	PPS								•					
DY 881	100011364	Горизонтальный коаксиальный дымоход	110/150	Al/PPS				•									
DY 882	100011365	Горизонтальный коаксиальный дымоход	80/125	Al/PPS				•		•	•						•
DY 884	S100913	Набор для переоборудования для ЗСЕ			•	•											
DY 885	100011888	Горизонтальный коаксиальный дымоход и колено с эксцентриком	60/100	Al/PPS	•	•											
DY 886	100013303	Горизонтальный коаксиальный дымоход и высокое колено с эксцентриком	60/100	Al/PPS	•	•											
DY 887	100014000	Набор для подсоединения к ЗСЕ Р	80/125	Al/PPS	•	•			•	•							
DY 888	100015287	Набор для подсоединения дымовой трубы, гибкий дымоход	110	PPS				•									
DY 889	100015288	Гибкий дымоход, дл. 15 м	110	PPS				•									
DY 890	100015289	Гибкий дымоход, дл. 25 м	110	PPS				•									

# Перечень и место применения принадлежностей для ДЫМОХОДОВ:

Ед. поставки	Артикул	Наименование	Ø мм	Материал	Место применения													
					VIVADENS MCR-P 24 PLUS, 24/28 MI PLUS, 24/28 BIC PLUS	VIVADENS MCR-P 30/35 MI PLUS, 34/39 MI PLUS	EVODENS PRO AMC 45	EVODENS PRO AMC 65, 90, 115	EVODENS AMC 15, 25, 25/28 MI, 25/28 BIC	EVODENS AMC 35, AMC 25/39 BIC	C 230 ECO	C 340, C 640	NEOVO CONDENS	NEOVO ECONOX	NAMEO S PMCS			
DY 891	100015321	Соединительная деталь для гибкого дымохода	110	PPS				•										
DY 892	100015322	Окончание с проходным элементом для гибкого дымохода	110					•										
DY 893	100015323	Труба с лючком для ревизии для гибкого дымохода	110	PPS				•										
DY 894	100015324	Вспомогательный инструмент для вставки гибкого дымохода	110					•										
DY 895	100015325	Набор для подсоединения дымовой трубы для гибкого дымохода	80	PPS	•	•	•		•	•				•			•	
DY 896	100015326	Гибкий дымоход, дл. 50 м	80	PPS	•	•	•		•	•				•			•	
DY 897	100015327	Гибкий дымоход, дл. 12,5 м	80	PPS	•	•	•		•	•				•			•	
DY 898	100015328	Соединительная деталь для гибкого дымохода	80	PPS	•	•	•		•	•				•			•	
DY 899	100015329	Окончание с проходным элементом для гибкого дымохода	80	PPS	•	•	•		•	•				•			•	
DY 900	100015330	Труба с лючком для ревизии для гибкого дымохода	80	PPS	•	•	•		•	•				•			•	
DY 901	100015331	Вспомогательный инструмент для вставки гибкого дымохода	80		•	•	•		•	•				•			•	
DY 902	100015318	Переходник с эксцентриком	80 П-110 М	PPS										•				
DY 903	100015319	Муфта с отводом для измерения (дл. 160 мм)	80	PPS										•				
DY 904	100015880	Переходник для гибкого дымохода	80	PPS	•	•	•		•	•				•			•	
DY 905	100015881	Переходник для гибкого дымохода	110	PPS				•										
DY 906	S100762	Переходник на 2 потока (только для EVODENS Pro)	80/125 на 2 x 80	AI			•											
DY 907	S101625	Переходник на 2 потока (только для EVODENS Pro)	100/150 на 2 x 80	AI			•											
DY 909	100016486	Переходник/сборник конденсата Ø 60/100 на 80/125 мм	60/100 - 80/125	AI/PPS														
DY 910	100016486	Сборник конденсата Ø 60/100 мм	60/100	AI/PPS														
DY 923	7650954	Набор Quick-kit для подсоединения В <sub>23</sub>	80	PPS										•				
DY 924	7650956	Набор Quick-kit для подсоединения В <sub>33</sub>	80/125	AI/PPS	•	•	•	•		•	•						•	
DY 925	7650958	Набор Quick-kit для подсоединения С <sub>93</sub> под углом 90°	80/125	AI/PPS	•	•	•		•	•				•			•	
DY 926	7650963	Специальное окончание , чёрн.	80		•	•	•		•	•				•			•	
DY 927	7650964	Набор Quick-kit для подсоединения С <sub>93</sub> под котлом	80/125	AI/PPS	•	•	•		•	•				•			•	
DY 928	7650968	Вертикальное окончание (чёрного цвета)	60/100	AI/PPS	•	•			•	•							•	
DY 929	7650969	Вертикальное окончание (красного цвета)	60/100	AI/PPS	•	•			•	•							•	
DY 912	100017526	Горизонтальное окончание для установки в существующий дымоход	60/100	AI/PPS	•	•												
DY 913	100017527	Набор для подсоединения котла	80/125	AI/PPS	•	•	•		•	•							•	
DY 914	100017529	Набор для подсоединения котла	110/150	AI/PPS				•										
DY 915	100017634	Переходник	110/150	AI/PPS								•						





ООО "БДР Термия Рус"  
129164, РФ, Москва,  
Зубарев переулок, 15/1  
Тел: +7 (495) 221-31-51  
[www.dedietrich.ru](http://www.dedietrich.ru)

**De Dietrich** 