

INNOVENS PRO MCA 160

1 ТИП С_{13Х} - ГОРИЗОНТАЛЬНЫЙ КОАКСИАЛЬНЫЙ ДЫМОХОД AL/PPS (ВЫХОД ЧЕРЕЗ НАРУЖНУЮ СТЕНУ)

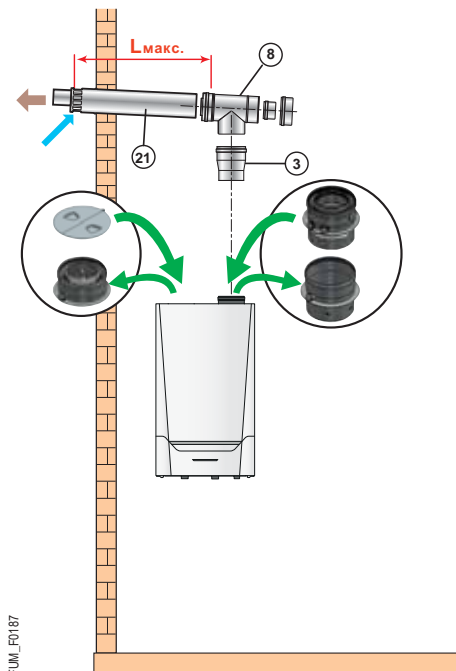

FUM_F0187

Котёл	Ø подсоединения, мм	L _{макс.} , м
INNOVENS PRO MCA 160	110/150	6

Ø подсоединения, мм	Эквивалентная длина, м 110/150
Колено 87°	3,7
Колено 45°	1,0
Колено 30°	-
Колено 15°	-
Труба с лючком для ревизии	1,0
Тройник с лючком для ревизии	2,5
Колено с лючком для ревизии	-

⇨ Минимально необходимое количество принадлежностей дымоходов (Al/PPS) для подсоединения к горизонтальному коаксиальному дымоходу:

Наименование	Чертеж с размерами и обозначением позиций	Котёл	INNOVENS PRO MCA 160
		Ø подсоединения, мм	110/150
		Ед. поставки / Артикул	
Набор для подключения коаксиального дымохода Ø 100/150 мм		ЕН 692 7619539	X
Горизонтальное окончание Ø 110/150 мм с тройником с лючком для ревизии и переходником Ø 100/150 на 110/150 мм		DY 881 100011364	X

⇨ Другие принадлежности для дымоходов - см. стр. 82 (Al/PPS) и 88 (общие принадлежности)

INNOVENS PRO MCA 160

1 ТИП С₁₃X - ГОРИЗОНТАЛЬНЫЙ КОАКСИАЛЬНЫЙ ДЫМОХОД AL/ОЦИНКОВАННАЯ СТАЛЬ ИЛИ PPS/ОЦИНКОВАННАЯ СТАЛЬ (ВЫХОД ЧЕРЕЗ НАРУЖНУЮ СТЕНУ)

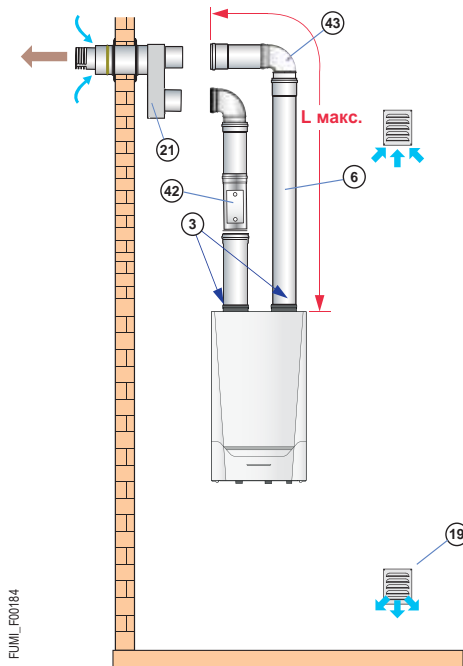

FUMI_F00164

Котёл	Ø подключения, мм	L макс., м
INNOVENS PRO MCA 160	150 (AL) или 160 (PPS)	20

Ø подключения, мм	Эквивалентная длина, м	
	150 (AL)	160 (PPS)
Колено 87°	6,4	5
Колено 45°	1,7	1,4
Труба с лючком для ревизии	-	5
Тройник с лючком для ревизии	0,5	0,9
Колено с лючком для ревизии	6,4	-

⇒ Минимально необходимое количество принадлежностей дымоходов (Al/оцинкованная сталь или PPS/оцинкованная сталь) для подключения к горизонтальному коаксиальному дымоходу :

Наименование	Чертеж с размерами и обозначением позиций	Котёл	INNOVENS PRO MCA 160	
		Ø подключения, мм	150 (AL)	160 (PPS)
		Ед. поставки / Артикул		
Горизонтальный коаксиальный дымоход Al/Оцинкованная сталь Ø 150/220 мм	21	DY 831 100002469	X	
Горизонтальный коаксиальный дымоход PPS/Оцинкованная сталь Ø 160/220 мм	21	DY 827 100002401		X
Переходник Ø 150 на 160 мм	3	DY 825 100002399		X

⇒ Другие принадлежности для дымоходов - см. стр. 82 (Al/PPS), 84 (PPS, жёсткие) и 88 (общие принадлежности)

INNOVENS PRO MCA 160

2 ТИП С_{33X} - ВЕРТИКАЛЬНЫЙ КОАКСИАЛЬНЫЙ ДЫМОХОД AL/PPS (ВЫХОД ЧЕРЕЗ НАКЛОННУЮ ИЛИ ПЛОСКУЮ КРЫШУ)

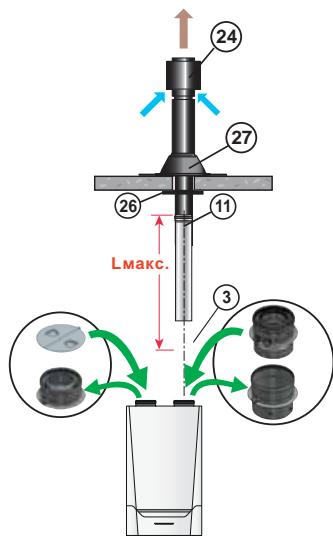

	Ø подсоединения, мм	Lмакс., м
Котёл	110/150	110/150
INNOVENS PRO MCA 160		6

Ø подсоединения, мм	Эквивалентная длина, м 110/150
Колено 87°	3,7
Колено 45°	1,0
Колено 30°	-
Колено 15°	-
Труба с лючком для ревизии	1,0
Тройник с лючком для ревизии	2,5
Колено с лючком для ревизии	-

FUML_F001C

⇒ Минимально необходимое количество принадлежностей дымоходов (Al/PPS) для подсоединения к вертикальному коаксиальному дымоходу:

Наименование	Чертеж с размерами и обозначением позиций	Котёл	INNOVENS PRO MCA 160
		Ø подсоединения, мм	110/150
		Ед. поставки / Артикул	
Вертикальное окончание Ø 110/150 мм чёрного цвета		DY 845 100002734	X
Переходник Ø 110/150 на Ø 100/150 мм		DY 817 100002357	X
Набор для подключения коаксиального дымохода Ø 100/150 мм		EH 692 7619539	X

⇒ Другие принадлежности для дымоходов - см. стр. 82 (Al/PPS) и 88 (общие принадлежности)

INNOVENS PRO MCA 160

2 ТИП С_{33X} - ВЕРТИКАЛЬНЫЙ КОАКСИАЛЬНЫЙ ДЫМОХОД AL/ОЦИНКОВАННАЯ СТАЛЬ ИЛИ PPS/ОЦИНКОВАННАЯ СТАЛЬ (ВЫХОД ЧЕРЕЗ НАКЛОННУЮ ИЛИ ПЛОСКУЮ КРЫШУ)

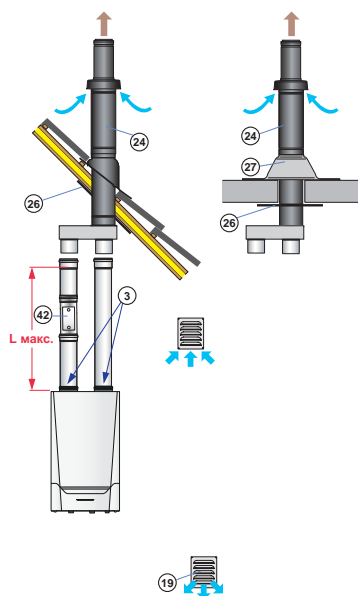

FUML_F0185

Котёл	Ø подсоединения, мм	L макс., м
INNOVENS PRO MCA 160	150 (AL) или 160 (PPS)	20

Ø подсоединения, мм	Эквивалентная длина, м	
	150 (AL)	160 (PPS)
Колено 87°	6,4	5
Колено 45°	1,7	1,4
Труба с лючком для ревизии	-	5
Тройник с лючком для ревизии	0,5	0,9
Колено с лючком для ревизии	6,4	-

⇒ Минимально необходимое количество принадлежностей дымоходов (Al/оцинкованная сталь или PPS/оцинкованная сталь) для подсоединения к вертикальному коаксиальному дымоходу:

Наименование	Чертеж с размерами и обозначением позиций	Котёл	INNOVENS PRO MCA 160	
		Ø подсоединения, мм	150 (AL)	160 (PPS)
		Ед. поставки / Артикул		
Вертикальный коаксиальный дымоход Al/Оцинкованная сталь Ø 150/220 мм		DY 835 100002473	X	
Вертикальный коаксиальный дымоход PPS/Оцинкованная сталь Ø 160/220 мм		DY 826 100002400		X
Переходник Ø 150 на 160 мм		DY 825 100002399		X

⇒ Другие принадлежности для дымоходов - см. стр. 82 (Al/PPS), 84 (PPS, жёсткие) и 88 (общие принадлежности)

INNOVENS PRO MCA 160

6 ТИП В_{23P}/В₃₃ - ПОДСОЕДИНЕНИЕ К ДЫМОВОЙ ТРУБЕ: КОАКСИАЛЬНЫЙ ДЫМОХОД AL/PPS В КОТЕЛЬНОЙ, ПРОСТОЙ ЖЁСТКИЙ ДЫМОХОД PPS В ШАХТЕ (ВОЗДУХ ДЛЯ ГОРЕНИЯ ЗАБИРАЕТСЯ ИЗ КОТЕЛЬНОЙ ИЛИ ИЗ ПОМЕЩЕНИЯ, ГДЕ УСТАНОВЛЕН КОТЁЛ)

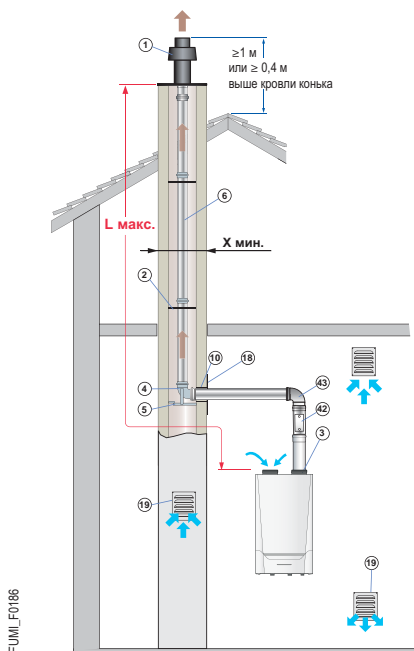

Котёл	L _{макс.} , м	
	150 (AL)	160 (PPS)
INNOVENS PRO MCA 160	40	50
X мин.	220	220
	Ø мм	240

Ø подсоединения, мм	Эквивалентная длина, м	
	150 (AL)	160 (PPS)
Колено 87°	6,4	5
Колено 45°	1,7	1,4
Труба с лючком для ревизии	-	5
Тройник с лючком для ревизии	0,5	0,9
Колено с лючком для ревизии	6,4	-

⇒ Минимально необходимое количество принадлежностей дымоходов (Al или PPS) для подсоединения к дымовой трубе при помощи жёстких трубопроводов:

Наименование	Чертеж с размерами и обозначением позиций	Котёл	INNOVENS PRO MCA 160		
		Ø подсоединения, мм	150 (Al)	160 (PPS)	
		Ед. поставки / Артикул			
Окончание с проходным элементом Ø 150 мм, Al	DY 780 1	DY 837 1	DY 780 84887780	X	
Окончание с проходным элементом Ø 160 мм, PPS			DY 837 100002475		X
Колено 87° с опорой Ø 150 мм, Al	DY 855 4 5	DY 836 4 5	DY 855 100003968	X	
Колено 87° с опорой Ø 160 мм, PPS			DY 836 100002474		X
Пластина для отделки дымовой трубы Ø 150 мм, Al	DY 856 18	DY 838 18	DY 856 100003969	X	
Пластина для отделки дымовой трубы Ø 160 мм, PPS			DY 838 100002476		X
Гильза Ø 165 мм	10		DY 773 84887773	X	X
Переходник Ø 150 на 160 мм	3		DY 825 100002399		X
Колено 87°, Al	DY 649 43	DY 823 43	DY 649 84887649	X	
Колено 87°, PPS			DY 823 100002397		X

⇒ Другие принадлежности для дымоходов - см. стр. 82 (Al/PPS), 84 (PPS, жёсткие) и 88 (общие принадлежности)

ТОЛЬКО ДЛЯ INNOVENS PRO MCA 160

7 ТИП В23Р - ПОДСОЕДИНЕНИЕ К ДЫМОВОЙ ТРУБЕ ДЛЯ КАСКАДНОЙ УСТАНОВКИ

Для этого типа подсоединения использовать только соответствующие сертифицированные дымоходы

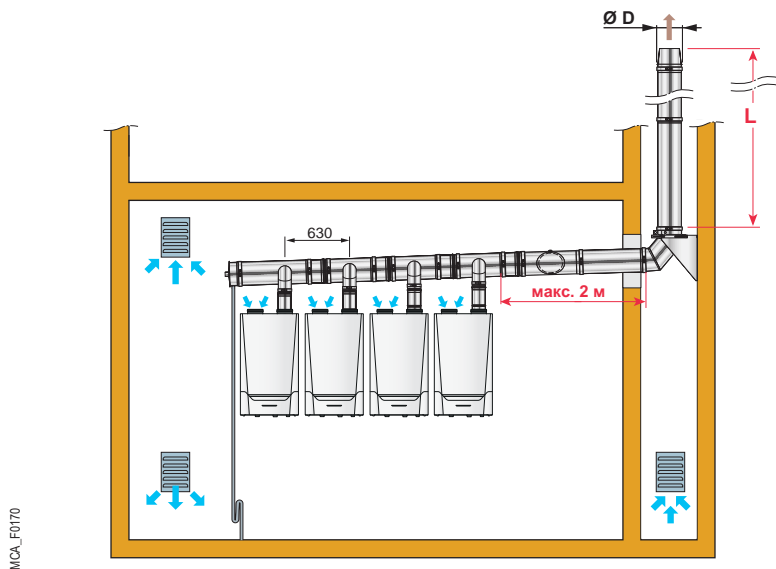

□	D+60 мм
∅	D+80 мм

(1) Для расчётов принята максимальная длина горизонтального участка 2 м. Для другой длины этого участка необходимо выполнить новый расчёт.

Максимальная допустимая длина L (м) в зависимости от Ø дымохода D (мм) для различных комбинаций каскада :

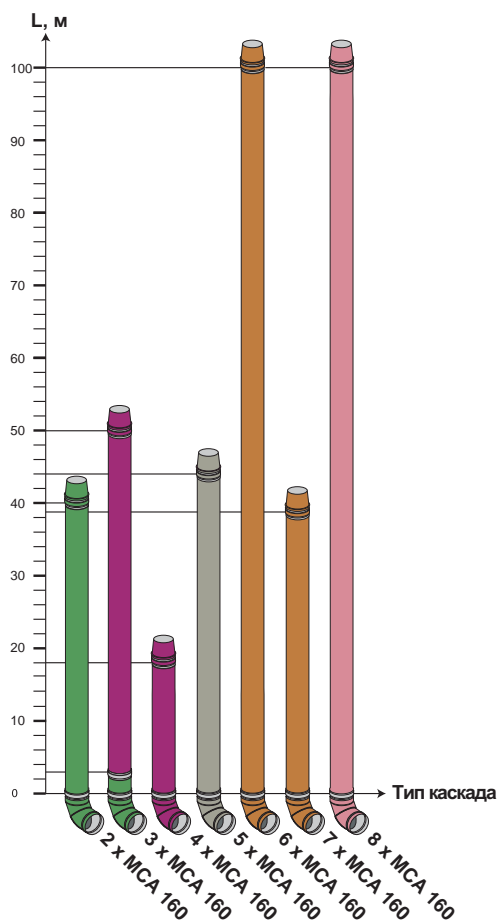

Обозначения



• INNOVENS PRO MCA 160
режим работы: 40/30 °С.

Примечание: Приведенные значения длин носят справочный характер.

Принадлежности для дымоходов: для коаксиального AI/PPS

Коаксиальное удлинение (11)

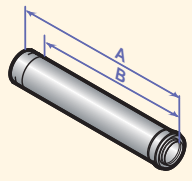

	A	B
DY 126	250	200
DY 681, DY 127, DY 811	500	450
DY 682, DY 128, DY 812	1000	950
DY 683, DY 129	1950	1900

Ø 60/100 мм	Длина, мм	Артикул
DY 681	500	84887681
DY 682	1000	84887682
DY 683	1950	84887683

Ø 80/125 мм	Длина, мм	Артикул
DY 126	250	84887526
DY 127	500	84887527
DY 128	1000	84887528
DY 129	1950	84887529

Ø 110/150 мм	Длина, мм	Артикул
DY 811	500	100002351
DY 812	1000	100002352

Коаксиальное удлинение PPS/Оцинкованная сталь для горизонтального коаксиального дымохода (11)

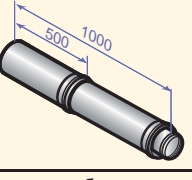

Ø 160/220 мм	Артикул
DY 857	100004040

Коаксиальная труба с лючком для ревизии (7)

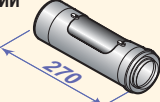

Ø 80/125 мм	Экв. дл.*	Артикул
DY 124	0,6	84887524

Коаксиальная муфта с лючком для ревизии (7)

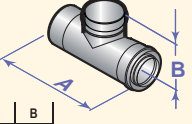

	A	B
DY 689	250	100
DY 815	270	140

Ø 60/100 мм	Экв. дл.*	Артикул
DY 689	0,5	84887689

Ø 110/150 мм	Экв. дл.*	Артикул
DY 815	1,0	100002355

Коаксиальная компенсационная (раздвижная) муфта (17)

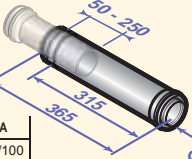

	A
DY 688	60/100
DY 130	80/125

Ø 60/100 мм	Артикул
DY 688	84887688

Ø 80/125 мм	Артикул
DY 130	84887530

Коаксиальный тройник с лючком для ревизии (8)

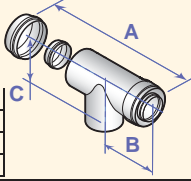

	A	B	C
DY 737	250	130	100
DY 125	270	130	120
DY 816	270	120	140

Ø 60/100 мм	Экв. дл.*	Артикул
DY 737	22	84887737

Ø 80/125 мм	Экв. дл.*	Артикул
DY 125	27	84887525

Ø 110/150 мм	Экв. дл.*	Артикул
DY 816	25	100002356

Коаксиальное колено с лючком для ревизии (23)



Ø 80/125 мм	Экв. дл.*	Артикул
DY 875	20	100008311

* Эквивалентная длина, м

Колено коаксиальное 87° (12)

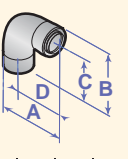

	A	B	C	D
DY 684	170	162	110	120
DY 131	193	185	120	130
DY 813	239	241	165	164

Ø 60/100 мм	Экв. дл.*	Угол	Артикул
DY 684	1,1	87°	84887684
DY 685	0,8	45° (2 шт.)	84887685
DY 686	0,7	30° (2 шт.)	84887686
DY 687	0,5	15° (2 шт.)	84887687

Ø 80/125 мм	Экв. дл.*	Угол	Артикул
DY 131	1,5	87°	84887531
DY 132	1,0	45° (2 шт.)	84887532

Ø 110/150 мм	Экв. дл.*	Угол	Артикул
DY 813	3,7	87°	100002353
DY 814	1,0	45° (2 шт.)	100002354

45°

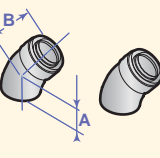

	A	B
DY 685	70	80
DY 132	90	90
DY 814	110	110

30°

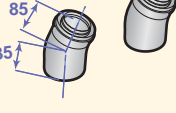

15°

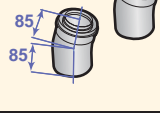

Горизонтальное окончание для установки в существующий дымоход

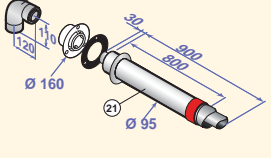
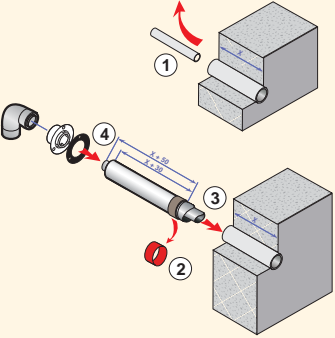
Ø 60/95 мм	Артикул
DY 912	100017526

* Эквивалентная длина, м

Другие принадлежности для дымоходов: для коаксиального А/А

Коаксиальное удлинение		A	B
DY 746, CX 64	250		
DY 652, CX 65	500	450	
DY 653, CX 66	1000	950	
DY 654, CX 93	1950	1900	

Коаксиальное удлинение А/Оцинкованная сталь для горизонтального коаксиального дымохода		Ø 150/220 мм	Артикул
		DY 864	100004243

Колено коаксиальное 87°		Ø 60/100 мм	Экв. дл.*	Угол	Артикул
DY 655	170	184	110	70	84887655
CX 76	194	190	120	80	84887656

45°		Ø 60/100 мм	Экв. дл.*	Угол	Артикул
DY 656	136	174	70	84887743	
CX 68	156	184	90	84887739	

Сборник конденсата Ø 60/100 мм		Ø 60/100 мм	Экв. дл.*	Артикул
		DY 910	1,4	100016486

Переходник-сборник конденсата Ø 80/125 мм		Ø 60/100 мм	Экв. дл.*	Артикул
		DY 909	1,0	100016486

Коаксиальная компенсационная (раздвижная) муфта		Ø 60/100 мм	Артикул
DY 659	60/100	DY 659	84887659
CX 67	80/125	CX 67	84837738

Коаксиальный тройник с лючком для ревизии		Ø 60/100 мм	Экв. дл.*	Артикул
		DY 660		84887660

* Эквивалентная длина, м

Принадлежности для дымоходов: для жёстких PPS

Простое удлинение (6)

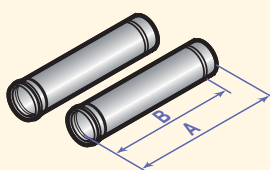

Ø 60 мм	Длина, мм	Артикул
DY 690	500 (2 шт.)	84887690
DY 691	1000 (2 шт.)	84887691
DY 692	1950 (2 шт.)	84887692
Ø 80 мм	Длина, мм	Артикул
DY 613	250 (2 шт.)	84887613
DY 614	500 (2 шт.)	84887614
DY 615	1000 (2 шт.)	84887615
DY 150	1950 (2 шт.)	84887550
Ø 110 мм	Длина, мм	Артикул
DY 180	500	84887580
DY 179	1000	84887581
DY 178	1950	84887578
Ø 160 мм	Длина, мм	Артикул
DY 822	500	100002396
DY 821	1000	100002395

	A	B
DY 613	250	200
DY 614, DY 180, DY 690, DY 822	500	450
DY 615, DY 179, DY 691, DY 821	1000	950
DY 150, DY 178, DY 692	1950	1900

Простая муфта с лючком для ревизии (42)

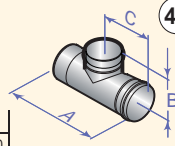

	A	B	C
DY 698	250	60	130
DY 146	270	75	142

Простой тройник с лючком для ревизии (44)

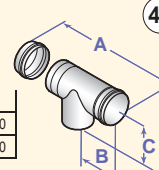

	A	B	C
DY 741	251	130	100
DY 163	261	142	120

Простое колено с лючком для ревизии (45)

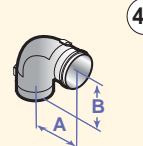

	A	B
DY 877	130	120
DY 188	120	120
DY 834	207	207

Простая труба с лючком для ревизии (42)

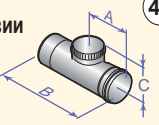

	A	B	C
DY 833	150	330	160
DY 183	134	274	110

Простое колено 87° (43)

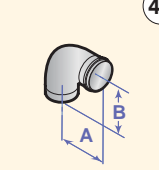

Ø	Экв. дл.*	Угол	Артикул
60 мм			
DY 693	1,1	87°	84887693
DY 694	0,6	45° (2 шт.)	84887694
Ø 80 мм	Экв. дл.*	Угол	Артикул
DY 152	1,9	87°	84887552
DY 154	1,2	45° (2 шт.)	84887554
Ø 110 мм	Экв. дл.*	Угол	Артикул
DY 181	4,9	87°	84887581
DY 182	1,1	45° (2 шт.)	84887582
Ø 160 мм	Экв. дл.*	Угол	Артикул
DY 823	5	87°	100002397
DY 824	1,4	45° (2 шт.)	100002398

45°

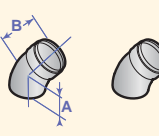

	A	B
DY 154	90	90
DY 182	90	90
DY 694	70	80
DY 824	75	75

Окончание с проходным элементом (1)

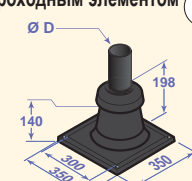

	D
DY 185	80 или 60
DY 189	110

Ø 60 или 80 мм	Артикул
DY 185	84887585
Ø 110 мм	Артикул
DY 189	84887589

Звезда для центрирования (2)



	B
DY 673	60
DY 151	80
DY 187	110
DY 839	160

Ø 60 мм	Артикул
DY 673 (2 шт.)	84887673
Ø 80 мм	Артикул
DY 151 (2 шт.)	84887551
Ø 110 мм	Артикул
DY 187 (2 шт.)	84887587
Ø 160 мм	Артикул
DY 839 (2 шт.)	100002540

Защитная решётка из нержавеющей стали для выхода на крышу (34)



Ø 90 мм	Артикул
-	300007172
Ø 120 мм	Артикул
-	300007173

* Эквивалентная длина, м

Принадлежности для дымоходов: для гибких PPS

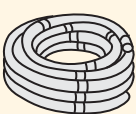
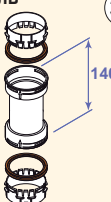
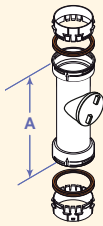
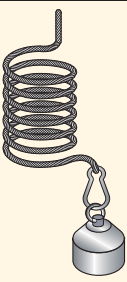
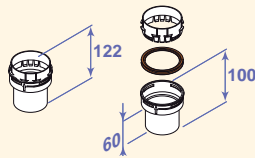
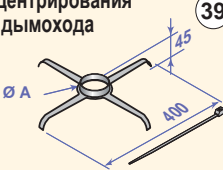
Гибкий дымоход 31 	<table border="1"> <thead> <tr> <th>Ø 80 мм</th> <th>Длина, м</th> <th>Артикул</th> </tr> </thead> <tbody> <tr> <td>DY 897</td> <td>12,5</td> <td>100015327</td> </tr> <tr> <td>DY 896</td> <td>50</td> <td>100015326</td> </tr> </tbody> </table>	Ø 80 мм	Длина, м	Артикул	DY 897	12,5	100015327	DY 896	50	100015326	<table border="1"> <thead> <tr> <th>Ø 110 мм</th> <th>Длина, м</th> <th>Артикул</th> </tr> </thead> <tbody> <tr> <td>DY 889</td> <td>15</td> <td>100015288</td> </tr> <tr> <td>DY 890</td> <td>25</td> <td>100015289</td> </tr> </tbody> </table>	Ø 110 мм	Длина, м	Артикул	DY 889	15	100015288	DY 890	25	100015289
	Ø 80 мм	Длина, м	Артикул																	
DY 897	12,5	100015327																		
DY 896	50	100015326																		
Ø 110 мм	Длина, м	Артикул																		
DY 889	15	100015288																		
DY 890	25	100015289																		
Соединительная деталь для гибкого дымохода 32 	<table border="1"> <thead> <tr> <th>Ø 80 мм</th> <th>Артикул</th> </tr> </thead> <tbody> <tr> <td>DY 898</td> <td>100015328</td> </tr> </tbody> </table>	Ø 80 мм	Артикул	DY 898	100015328	<table border="1"> <thead> <tr> <th>Ø 110 мм</th> <th>Артикул</th> </tr> </thead> <tbody> <tr> <td>DY 891</td> <td>100015321</td> </tr> </tbody> </table>	Ø 110 мм	Артикул	DY 891	100015321										
Ø 80 мм	Артикул																			
DY 898	100015328																			
Ø 110 мм	Артикул																			
DY 891	100015321																			
Труба с лючком для ревизии для гибкого дымохода 38  <table border="1"> <thead> <tr> <th></th> <th>A</th> </tr> </thead> <tbody> <tr> <td>DY 900</td> <td>335</td> </tr> <tr> <td>DY 893</td> <td>340</td> </tr> </tbody> </table>		A	DY 900	335	DY 893	340	<table border="1"> <thead> <tr> <th>Ø 80 мм</th> <th>Экв. дл.*</th> <th>Артикул</th> </tr> </thead> <tbody> <tr> <td>DY 900</td> <td>0,3</td> <td>100015330</td> </tr> </tbody> </table>	Ø 80 мм	Экв. дл.*	Артикул	DY 900	0,3	100015330	<table border="1"> <thead> <tr> <th>Ø 110 мм</th> <th>Экв. дл.*</th> <th>Артикул</th> </tr> </thead> <tbody> <tr> <td>DY 893</td> <td>0,5</td> <td>100015323</td> </tr> </tbody> </table>	Ø 110 мм	Экв. дл.*	Артикул	DY 893	0,5	100015323
	A																			
DY 900	335																			
DY 893	340																			
Ø 80 мм	Экв. дл.*	Артикул																		
DY 900	0,3	100015330																		
Ø 110 мм	Экв. дл.*	Артикул																		
DY 893	0,5	100015323																		
Вспомогательное оборудование для вставки гибкого дымохода 33 	<table border="1"> <thead> <tr> <th>Ø 80 мм</th> <th>Артикул</th> </tr> </thead> <tbody> <tr> <td>DY 901</td> <td>100015331</td> </tr> </tbody> </table>	Ø 80 мм	Артикул	DY 901	100015331	<table border="1"> <thead> <tr> <th>Ø 110 мм</th> <th>Артикул</th> </tr> </thead> <tbody> <tr> <td>DY 894</td> <td>100015324</td> </tr> </tbody> </table>	Ø 110 мм	Артикул	DY 894	100015324										
Ø 80 мм	Артикул																			
DY 901	100015331																			
Ø 110 мм	Артикул																			
DY 894	100015324																			
Переходник для гибкого дымохода 	<table border="1"> <thead> <tr> <th>Ø 80 мм</th> <th>Артикул</th> </tr> </thead> <tbody> <tr> <td>DY 904</td> <td>100015880</td> </tr> </tbody> </table>	Ø 80 мм	Артикул	DY 904	100015880	<table border="1"> <thead> <tr> <th>Ø 110 мм</th> <th>Артикул</th> </tr> </thead> <tbody> <tr> <td>DY 905</td> <td>100015881</td> </tr> </tbody> </table>	Ø 110 мм	Артикул	DY 905	100015881										
Ø 80 мм	Артикул																			
DY 904	100015880																			
Ø 110 мм	Артикул																			
DY 905	100015881																			
Звезда для центрирования для гибкого дымохода 39  <table border="1"> <thead> <tr> <th></th> <th>A</th> </tr> </thead> <tbody> <tr> <td>DY 618</td> <td>80</td> </tr> <tr> <td>DY 805</td> <td>110</td> </tr> </tbody> </table>		A	DY 618	80	DY 805	110	<table border="1"> <thead> <tr> <th>Ø 80 мм</th> <th>Артикул</th> </tr> </thead> <tbody> <tr> <td>DY 618 (2 шт.)</td> <td>84887618</td> </tr> </tbody> </table>	Ø 80 мм	Артикул	DY 618 (2 шт.)	84887618	<table border="1"> <thead> <tr> <th>Ø 110 мм</th> <th>Артикул</th> </tr> </thead> <tbody> <tr> <td>DY 805 (4 шт.)</td> <td>100002282</td> </tr> </tbody> </table>	Ø 110 мм	Артикул	DY 805 (4 шт.)	100002282				
	A																			
DY 618	80																			
DY 805	110																			
Ø 80 мм	Артикул																			
DY 618 (2 шт.)	84887618																			
Ø 110 мм	Артикул																			
DY 805 (4 шт.)	100002282																			

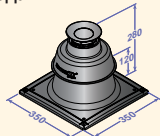
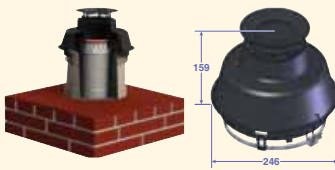
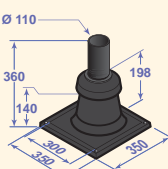

* Эквивалентная длина, м

Защитная решётка из нержавеющей стали для выхода на крышу 34 	<table border="1"> <thead> <tr> <th>Ø 90 мм</th> <th>Артикул</th> </tr> </thead> <tbody> <tr> <td>-</td> <td>300007172</td> </tr> </tbody> </table>	Ø 90 мм	Артикул	-	300007172	<table border="1"> <thead> <tr> <th>Ø 120 мм</th> <th>Артикул</th> </tr> </thead> <tbody> <tr> <td>-</td> <td>300007173</td> </tr> </tbody> </table>	Ø 120 мм	Артикул	-	300007173
	Ø 90 мм	Артикул								
-	300007172									
Ø 120 мм	Артикул									
-	300007173									
Окончание с проходным элементом для гибкого дымохода 1 	<table border="1"> <thead> <tr> <th>Ø 80 мм</th> <th>Артикул</th> </tr> </thead> <tbody> <tr> <td>DY 899</td> <td>100015329</td> </tr> </tbody> </table>	Ø 80 мм	Артикул	DY 899	100015329					
Ø 80 мм	Артикул									
DY 899	100015329									
Окончание чёрного цвета для гибкого дымохода 1 	<table border="1"> <thead> <tr> <th>Ø 80 мм</th> <th>Артикул</th> </tr> </thead> <tbody> <tr> <td>DY 926</td> <td>7650963</td> </tr> </tbody> </table>	Ø 80 мм	Артикул	DY 926	7650963					
Ø 80 мм	Артикул									
DY 926	7650963									
Окончание с проходным элементом для гибкого дымохода 1 	<table border="1"> <thead> <tr> <th>Ø 110 мм</th> <th>Артикул</th> </tr> </thead> <tbody> <tr> <td>DY 892</td> <td>100015322</td> </tr> </tbody> </table>	Ø 110 мм	Артикул	DY 892	100015322					
Ø 110 мм	Артикул									
DY 892	100015322									

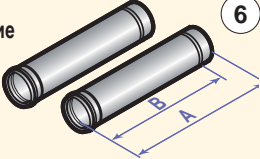
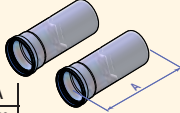
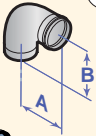
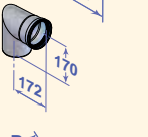
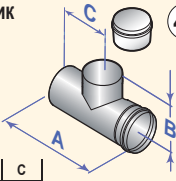
Принадлежности для дымоходов: для простых А1

Простое удлинение 	6	<table border="1"> <thead> <tr> <th>Ø 100 мм</th> <th>Длина, мм</th> <th>Артикул</th> </tr> </thead> <tbody> <tr> <td>DY 625</td> <td>500 (2 шт.)</td> <td>84887625</td> </tr> <tr> <td>DY 626</td> <td>1000 (2 шт.)</td> <td>84887626</td> </tr> <tr> <td>DY 627</td> <td>1950 (2 шт.)</td> <td>84887627</td> </tr> </tbody> </table>	Ø 100 мм	Длина, мм	Артикул	DY 625	500 (2 шт.)	84887625	DY 626	1000 (2 шт.)	84887626	DY 627	1950 (2 шт.)	84887627
		Ø 100 мм	Длина, мм	Артикул										
		DY 625	500 (2 шт.)	84887625										
DY 626	1000 (2 шт.)	84887626												
DY 627	1950 (2 шт.)	84887627												
<table border="1"> <thead> <tr> <th>Ø 150 мм</th> <th>Длина, мм</th> <th>Артикул</th> </tr> </thead> <tbody> <tr> <td>DY 645</td> <td>500</td> <td>84887645</td> </tr> <tr> <td>DY 646</td> <td>1000</td> <td>84887646</td> </tr> <tr> <td>DY 647</td> <td>1950</td> <td>84887647</td> </tr> </tbody> </table>	Ø 150 мм	Длина, мм	Артикул	DY 645	500	84887645	DY 646	1000	84887646	DY 647	1950	84887647		
Ø 150 мм	Длина, мм	Артикул												
DY 645	500	84887645												
DY 646	1000	84887646												
DY 647	1950	84887647												
<table border="1"> <thead> <tr> <th></th> <th>A</th> <th>B</th> </tr> </thead> <tbody> <tr> <td>DY 625</td> <td>500</td> <td>450</td> </tr> <tr> <td>DY 626</td> <td>1000</td> <td>950</td> </tr> <tr> <td>DY 627</td> <td>1950</td> <td>1900</td> </tr> </tbody> </table>		A	B	DY 625	500	450	DY 626	1000	950	DY 627	1950	1900		
	A	B												
DY 625	500	450												
DY 626	1000	950												
DY 627	1950	1900												
	42	<table border="1"> <thead> <tr> <th></th> <th>A</th> </tr> </thead> <tbody> <tr> <td>DY 645</td> <td>250</td> </tr> <tr> <td>DY 646</td> <td>500</td> </tr> <tr> <td>DY 647</td> <td>1000</td> </tr> </tbody> </table>		A	DY 645	250	DY 646	500	DY 647	1000				
		A												
DY 645		250												
DY 646	500													
DY 647	1000													
Простая труба с лючком для ревизии	<table border="1"> <thead> <tr> <th>Ø 100 мм</th> <th>Экв. дл.*</th> <th>Артикул</th> </tr> </thead> <tbody> <tr> <td>DY 624</td> <td>0,5</td> <td>84887624</td> </tr> </tbody> </table>	Ø 100 мм	Экв. дл.*	Артикул	DY 624	0,5	84887624							
Ø 100 мм	Экв. дл.*	Артикул												
DY 624	0,5	84887624												
<table border="1"> <thead> <tr> <th></th> <th>A</th> </tr> </thead> <tbody> <tr> <td>DY 624</td> <td>295</td> </tr> </tbody> </table>		A	DY 624	295										
	A													
DY 624	295													
Простое колено 87° 	43	<table border="1"> <thead> <tr> <th>Ø 100 мм</th> <th>Экв. дл.*</th> <th>Угол</th> <th>Артикул</th> </tr> </thead> <tbody> <tr> <td>DY 629</td> <td>5</td> <td>87°</td> <td>84887629</td> </tr> <tr> <td>DY 630</td> <td>1,2</td> <td>45° (2 шт.)</td> <td>84887630</td> </tr> </tbody> </table>	Ø 100 мм	Экв. дл.*	Угол	Артикул	DY 629	5	87°	84887629	DY 630	1,2	45° (2 шт.)	84887630
Ø 100 мм		Экв. дл.*	Угол	Артикул										
DY 629		5	87°	84887629										
DY 630	1,2	45° (2 шт.)	84887630											
<table border="1"> <thead> <tr> <th></th> <th>A</th> <th>B</th> </tr> </thead> <tbody> <tr> <td>DY 629</td> <td>110</td> <td>110</td> </tr> </tbody> </table>		A	B	DY 629	110	110								
	A	B												
DY 629	110	110												
<table border="1"> <thead> <tr> <th></th> <th>A</th> <th>B</th> </tr> </thead> <tbody> <tr> <td>DY 630</td> <td>95</td> <td>100</td> </tr> </tbody> </table>		A	B	DY 630	95	100								
	A	B												
DY 630	95	100												
Простое колено 45° 	<table border="1"> <thead> <tr> <th>Ø 150 мм</th> <th>Экв. дл.*</th> <th>Угол</th> <th>Артикул</th> </tr> </thead> <tbody> <tr> <td>DY 649</td> <td>6,4</td> <td>87°</td> <td>84887649</td> </tr> <tr> <td>DY 650</td> <td>1,7</td> <td>45° (2 шт.)</td> <td>84887650</td> </tr> </tbody> </table>	Ø 150 мм	Экв. дл.*	Угол	Артикул	DY 649	6,4	87°	84887649	DY 650	1,7	45° (2 шт.)	84887650	
Ø 150 мм	Экв. дл.*	Угол	Артикул											
DY 649	6,4	87°	84887649											
DY 650	1,7	45° (2 шт.)	84887650											
<table border="1"> <thead> <tr> <th></th> <th>A</th> <th>B</th> </tr> </thead> <tbody> <tr> <td>DY 649</td> <td>172</td> <td>170</td> </tr> </tbody> </table>		A	B	DY 649	172	170								
	A	B												
DY 649	172	170												
<table border="1"> <thead> <tr> <th></th> <th>A</th> <th>B</th> </tr> </thead> <tbody> <tr> <td>DY 650</td> <td>121</td> <td>124</td> </tr> </tbody> </table>		A	B	DY 650	121	124								
	A	B												
DY 650	121	124												
Простой тройник с лючком для ревизии 	44	<table border="1"> <thead> <tr> <th>Ø 100 мм</th> <th>Экв. дл.*</th> <th>Артикул</th> </tr> </thead> <tbody> <tr> <td>DY 739</td> <td>5,3</td> <td>84887739</td> </tr> </tbody> </table>	Ø 100 мм	Экв. дл.*	Артикул	DY 739	5,3	84887739						
Ø 100 мм		Экв. дл.*	Артикул											
DY 739		5,3	84887739											
<table border="1"> <thead> <tr> <th>Ø 150 мм</th> <th>Экв. дл.*</th> <th>Артикул</th> </tr> </thead> <tbody> <tr> <td>DY 832</td> <td>6,4</td> <td>100002470</td> </tr> </tbody> </table>	Ø 150 мм	Экв. дл.*	Артикул	DY 832	6,4	100002470								
Ø 150 мм	Экв. дл.*	Артикул												
DY 832	6,4	100002470												
<table border="1"> <thead> <tr> <th></th> <th>A</th> <th>B</th> <th>C</th> </tr> </thead> <tbody> <tr> <td>DY 739</td> <td>290</td> <td>140</td> <td>140</td> </tr> <tr> <td>DY 832</td> <td>325</td> <td>190</td> <td>165</td> </tr> </tbody> </table>		A	B	C	DY 739	290	140	140	DY 832	325	190	165		
	A	B	C											
DY 739	290	140	140											
DY 832	325	190	165											

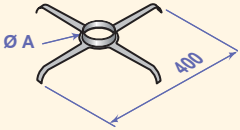
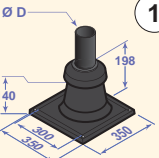
* Эквивалентная длина, м

Звезда для центрирования 	2	<table border="1"> <thead> <tr> <th>Ø 80 мм</th> <th>Артикул</th> </tr> </thead> <tbody> <tr> <td>DY 151 (2 шт.)</td> <td>84887563</td> </tr> </tbody> </table>	Ø 80 мм	Артикул	DY 151 (2 шт.)	84887563		
		Ø 80 мм	Артикул					
		DY 151 (2 шт.)	84887563					
<table border="1"> <thead> <tr> <th>Ø 100 мм</th> <th>Артикул</th> </tr> </thead> <tbody> <tr> <td>DY 628 (2 шт.)</td> <td>84887628</td> </tr> </tbody> </table>	Ø 100 мм	Артикул	DY 628 (2 шт.)	84887628				
Ø 100 мм	Артикул							
DY 628 (2 шт.)	84887628							
<table border="1"> <thead> <tr> <th>Ø 150 мм</th> <th>Артикул</th> </tr> </thead> <tbody> <tr> <td>DY 648 (2 шт.)</td> <td>84887648</td> </tr> </tbody> </table>	Ø 150 мм	Артикул	DY 648 (2 шт.)	84887648				
Ø 150 мм	Артикул							
DY 648 (2 шт.)	84887648							
<table border="1"> <thead> <tr> <th></th> <th>A</th> </tr> </thead> <tbody> <tr> <td>DY 151</td> <td>80</td> </tr> <tr> <td>DY 628</td> <td>100</td> </tr> <tr> <td>DY 648</td> <td>150</td> </tr> </tbody> </table>		A	DY 151	80	DY 628	100	DY 648	150
	A							
DY 151	80							
DY 628	100							
DY 648	150							
Окончание с проходным элементом 	1	<table border="1"> <thead> <tr> <th>Ø 80 мм</th> <th>Артикул</th> </tr> </thead> <tbody> <tr> <td>DY 185</td> <td>84887600</td> </tr> </tbody> </table>	Ø 80 мм	Артикул	DY 185	84887600		
Ø 80 мм		Артикул						
DY 185		84887600						
<table border="1"> <thead> <tr> <th>Ø 100 мм</th> <th>Артикул</th> </tr> </thead> <tbody> <tr> <td>DY 189</td> <td>84887589</td> </tr> </tbody> </table>	Ø 100 мм	Артикул	DY 189	84887589				
Ø 100 мм	Артикул							
DY 189	84887589							
<table border="1"> <thead> <tr> <th></th> <th>A</th> </tr> </thead> <tbody> <tr> <td>DY 195</td> <td>60 или 80</td> </tr> <tr> <td>DY 189</td> <td>110</td> </tr> </tbody> </table>		A	DY 195	60 или 80	DY 189	110		
	A							
DY 195	60 или 80							
DY 189	110							
Защитная решётка из нержавеющей стали на выход на крышу 	34	<table border="1"> <thead> <tr> <th>Ø 90 мм</th> <th>Артикул</th> </tr> </thead> <tbody> <tr> <td>-</td> <td>300007172</td> </tr> </tbody> </table>	Ø 90 мм	Артикул	-	300007172		
Ø 90 мм		Артикул						
-		300007172						
<table border="1"> <thead> <tr> <th>Ø 120 мм</th> <th>Артикул</th> </tr> </thead> <tbody> <tr> <td>-</td> <td>300007173</td> </tr> </tbody> </table>	Ø 120 мм	Артикул	-	300007173				
Ø 120 мм	Артикул							
-	300007173							
<table border="1"> <thead> <tr> <th></th> <th>Артикул</th> </tr> </thead> <tbody> <tr> <td>-</td> <td>300007173</td> </tr> </tbody> </table>		Артикул	-	300007173				
	Артикул							
-	300007173							

Принадлежности для дымоходов: для INOX/INOX

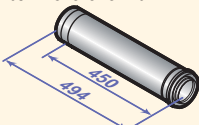
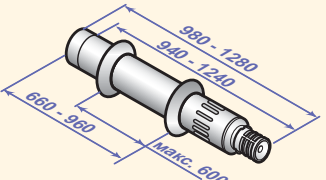
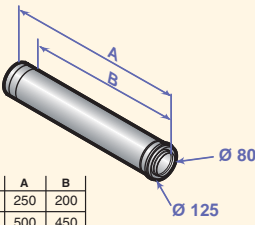
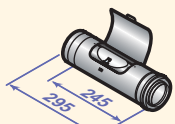

<p>Шумоглушитель для горизонтального окончания</p> 	<p>DB 88</p>	<p>Артикул 81998545</p>																								
<p>Длинное горизонтальное коаксиальное окончание (21)</p> 	<p>Ø 80/125 мм DB 87</p>	<p>Артикул 81998544</p>																								
<p>Коаксиальное удлинение (11)</p>  <table border="1" data-bbox="159 884 295 963"> <thead> <tr> <th></th> <th>A</th> <th>B</th> </tr> </thead> <tbody> <tr> <td>DB 94</td> <td>250</td> <td>200</td> </tr> <tr> <td>DB 93</td> <td>500</td> <td>450</td> </tr> <tr> <td>DB 92</td> <td>1000</td> <td>950</td> </tr> </tbody> </table>		A	B	DB 94	250	200	DB 93	500	450	DB 92	1000	950	<table border="1"> <thead> <tr> <th>Ø 80/125 мм</th> <th>Длина, мм</th> <th>Артикул</th> </tr> </thead> <tbody> <tr> <td>DB 94</td> <td>250</td> <td>81998537</td> </tr> <tr> <td>DB 93</td> <td>500</td> <td>81998536</td> </tr> <tr> <td>DB 92</td> <td>1000</td> <td>81998535</td> </tr> </tbody> </table>	Ø 80/125 мм	Длина, мм	Артикул	DB 94	250	81998537	DB 93	500	81998536	DB 92	1000	81998535	
	A	B																								
DB 94	250	200																								
DB 93	500	450																								
DB 92	1000	950																								
Ø 80/125 мм	Длина, мм	Артикул																								
DB 94	250	81998537																								
DB 93	500	81998536																								
DB 92	1000	81998535																								
<p>Коаксиальная муфта с лючком для ревизии (7)</p> 	<p>Ø 80/125 мм DB 85</p>	<table border="1"> <thead> <tr> <th>Экв. дл.*</th> <th>Артикул</th> </tr> </thead> <tbody> <tr> <td>0,3</td> <td>81998548</td> </tr> </tbody> </table>	Экв. дл.*	Артикул	0,3	81998548																				
Экв. дл.*	Артикул																									
0,3	81998548																									

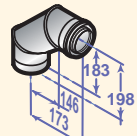
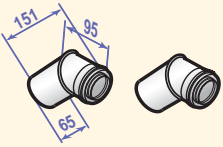
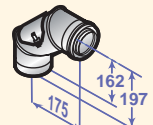
* Эквивалентная длина, м

<p>Колено коаксиальное 87° (12)</p> 	<table border="1"> <thead> <tr> <th>Ø 80/125 мм</th> <th>Экв. дл.*</th> <th>Угол</th> <th>Артикул</th> </tr> </thead> <tbody> <tr> <td>DB 96</td> <td>1,3</td> <td>87°</td> <td>81998539</td> </tr> <tr> <td>DB 97</td> <td>0,8</td> <td>45° (2 шт.)</td> <td>81998540</td> </tr> </tbody> </table>	Ø 80/125 мм	Экв. дл.*	Угол	Артикул	DB 96	1,3	87°	81998539	DB 97	0,8	45° (2 шт.)	81998540
Ø 80/125 мм	Экв. дл.*	Угол	Артикул										
DB 96	1,3	87°	81998539										
DB 97	0,8	45° (2 шт.)	81998540										
<p>45°</p> 													
<p>Коаксиальное колено с лючком для ревизии (21)</p> 	<table border="1"> <thead> <tr> <th>Ø 80/125 мм</th> <th>Экв. дл.*</th> <th>Артикул</th> </tr> </thead> <tbody> <tr> <td>DB 86</td> <td>1,4</td> <td>81998549</td> </tr> </tbody> </table>	Ø 80/125 мм	Экв. дл.*	Артикул	DB 86	1,4	81998549						
Ø 80/125 мм	Экв. дл.*	Артикул											
DB 86	1,4	81998549											

* Эквивалентная длина, м

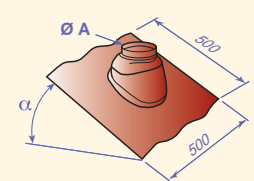
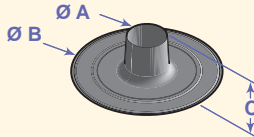
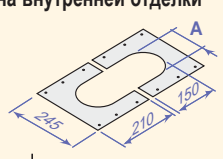
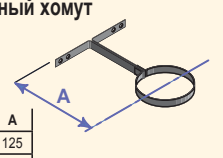
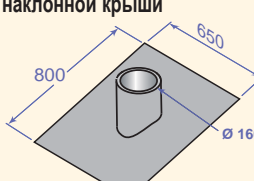
Принадлежности для дымоходов: общие

Черепица с втулкой (28) 	для $\varnothing 60/100$ или $\varnothing 80/125$ мм	Угол/Цвет	Артикул																
	CX 121 CX 120 CX 52 CX 83 CX 63 CX 84	5-25° чёрн. 5-25° красн. 25-45° чёрн. 25-45° красн. 35-55° чёрн. 35-55° красн.	84837121 84837120 84837732 84837783 84837734 84837784																
<table border="1"> <tr><td>CX 104, CX 106</td><td>A</td></tr> <tr><td>CX 121, 120, 52, 83, 63, 84</td><td>500</td></tr> </table>	CX 104, CX 106	A	CX 121, 120, 52, 83, 63, 84	500	для $\varnothing 100/150$ мм	Угол/Цвет	Артикул												
CX 104, CX 106	A																		
CX 121, 120, 52, 83, 63, 84	500																		
	CX 104 CX 106	25-45° чёрн. 25-45° красн.	84827104 84827106																
Уплотняющая основа для плоской крыши (27) 	для $\varnothing 60/100$ мм или $\varnothing 80/125$ мм		Артикул																
	CX 51		84837731																
<table border="1"> <tr><td></td><td>A</td><td>B</td><td>C</td></tr> <tr><td>CX 103</td><td>170</td><td>474</td><td>100</td></tr> <tr><td>CX 51</td><td>135</td><td>410</td><td>100</td></tr> <tr><td>DY 828</td><td>220</td><td>492</td><td>150</td></tr> </table>		A	B	C	CX 103	170	474	100	CX 51	135	410	100	DY 828	220	492	150	для $\varnothing 100/150$ мм		Артикул
	A	B	C																
CX 103	170	474	100																
CX 51	135	410	100																
DY 828	220	492	150																
	CX 103		84827103																
	для $\varnothing 150/220$ или $\varnothing 160/220$ мм		Артикул																
	DY 828		100002402																
Пластина внутренней отделки (26) 	для $\varnothing 80/125$ мм		Артикул																
	CX 72		84837741																
<table border="1"> <tr><td></td><td>A</td></tr> <tr><td>CX 72</td><td>130</td></tr> <tr><td>CX 115</td><td>150</td></tr> <tr><td>DY 840</td><td>160</td></tr> </table>		A	CX 72	130	CX 115	150	DY 840	160	для $\varnothing 100/150$ мм		Артикул								
	A																		
CX 72	130																		
CX 115	150																		
DY 840	160																		
	CX 115		84827115																
	$\varnothing 220$ мм		Артикул																
	DY 840		100002700																
Крепёжный хомут (29) 	$\varnothing 125$ мм		Артикул																
	CX 118 (короткий) CX 79 (длинный)		84837118 84837779																
<table border="1"> <tr><td></td><td>A</td></tr> <tr><td>CX 118</td><td>125</td></tr> <tr><td>CX 79</td><td>232</td></tr> </table>		A	CX 118	125	CX 79	232	$\varnothing 150$ мм		Артикул										
	A																		
CX 118	125																		
CX 79	232																		
<table border="1"> <tr><td></td><td>A</td><td>Белый</td></tr> <tr><td>CX 111</td><td>150</td><td>Металл.</td></tr> <tr><td>DY 841</td><td>150</td><td>Металл.</td></tr> <tr><td>DY 842</td><td>160</td><td>Металл.</td></tr> </table>		A	Белый	CX 111	150	Металл.	DY 841	150	Металл.	DY 842	160	Металл.	CX 111 (Белый) DY 841 (Металл.)		84827111 100002693				
	A	Белый																	
CX 111	150	Металл.																	
DY 841	150	Металл.																	
DY 842	160	Металл.																	
	$\varnothing 160$ мм		Артикул																
	DY 842 (Металл.)		100002693																
Уплотняющая основа для наклонной крыши (28) 	$\varnothing 160/220$ мм		Артикул																
	DY 829		100002403																
Обжимной хомут для наружной установки (41) 	$\varnothing 125$ мм		Артикул																
	DY 51		84887451																

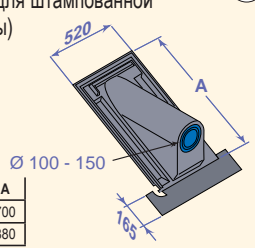
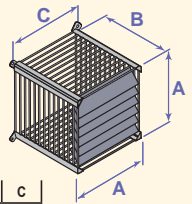
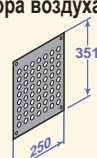
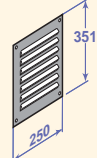
Выход через крышу (22) (Только для штампованной черепицы) 	Угол наклона крыши: 30-45°	Артикул																
	DY 11	84887411																
	Угол наклона крыши: 40-55°	Артикул																
	CX 49	84837729																
<table border="1"> <tr><td></td><td>A</td></tr> <tr><td>CX 49</td><td>700</td></tr> <tr><td>DY 11</td><td>880</td></tr> </table>		A	CX 49	700	DY 11	880												
	A																	
CX 49	700																	
DY 11	880																	
Защитная решётка из нержавеющей стали 	для $\varnothing 60/100$ мм	Артикул																
	DY 166	84887566																
<table border="1"> <tr><td></td><td>A</td><td>B</td><td>C</td></tr> <tr><td>DY 166</td><td>154</td><td>228</td><td>170</td></tr> <tr><td>DY 865</td><td>229</td><td>260</td><td>237</td></tr> <tr><td>DY 866</td><td>254</td><td>268</td><td>270</td></tr> </table>		A	B	C	DY 166	154	228	170	DY 865	229	260	237	DY 866	254	268	270	для $\varnothing 80/125$ мм	Артикул
	A	B	C															
DY 166	154	228	170															
DY 865	229	260	237															
DY 866	254	268	270															
	DY 865	100005002																
	для $\varnothing 110/150$ мм	Артикул																
	DY 866	100005004																
Решётка для забора воздуха внутренняя 	Решётка для забора воздуха внутренняя	Артикул																
	DY 36	84887436																
наружная 	Решётка для забора воздуха наружная	Артикул																
	DY 35	84887435																

Перечень и место применения принадлежностей для дымоходов:

Ед. поставки	Артикул	Наименование	Ø мм	Материал	Место применения										
					VIVADENS MCR-P 24 PLUS, 24/28 MI PLUS, 24/28 BIC PLUS	VIVADENS MCR-P 30/35 MI PLUS, 34/39 MI PLUS	EVODENS PRO AMC 45	EVODENS PRO AMC 65, 90, 115	EVODENS AMC 15, 25, 25/28 MI, 25/28 BIC	EVODENS AMC 35, AMC 25/39 BIC	C 230 ECO	C 330 ECO, C 630 ECO	NEOVO CONDENS	NEOVO ECONOX	NANEO S PIMC-S
CX 49	84837729	Выход на крышу с углом наклона 40° - 55° (Только для штампованной черепицы)	100 - 150		•	•	•	•	•	•			•	•	•
CX 51	84837731	Уплотняющая основа для плоской крыши	135		•	•	•		•	•			•	•	•
CX 52	84837732	Черепица с втулкой 25 - 45° чёрн.	141		•	•	•		•	•			•	•	•
CX 63	84837734	Черепица с втулкой 35 - 55° чёрн.	141		•	•	•		•	•			•	•	•
CX 72	84837741	Пластина внутренней отделки			•	•	•		•	•			•	•	•
CX 76	84837743	Колено 87°	80/125	Al/Al											
CX 79	84837779	Крепёжный хомут (длинный)	125		•	•	•		•	•			•	•	•
CX 83	84837783	Черепица с втулкой 25 - 45° красн.	141		•	•	•		•	•			•	•	•
CX 84	84837784	Черепица с втулкой 35 - 55° красн.	141		•	•	•		•	•			•	•	•
CX 103	84827103	Уплотняющая основа для плоской крыши						•							
CX 104	84827104	Черепица с чёрной втулкой и чёрным шарниром для крыши с углом наклона 25° - 45°	172					•							
CX 106	84827106	Черепица с чёрной втулкой и красным шарниром для крыши с углом наклона 25° - 45°	172					•							
CX 111	84827111	Крепёжный хомут	150					•							
CX 115	84827115	Пластины для отделки (2 шт.)						•							
CX 118	84837118	Крепёжный хомут (короткий)	125		•	•	•		•	•			•	•	•
CX 120	84837120	Черепица с втулкой 5 - 25° красн.	141		•	•	•		•	•			•	•	•
CX 121	84837121	Черепица с втулкой 5 - 25° чёрн.	141		•	•	•		•	•			•	•	•
DB 85	81998548	Муфта с лючком для ревизии, 0,25 м	80/125	Inox/Inox										•	
DB 86	81998549	Колено с лючком для ревизии 90°	80/125	Inox/Inox										•	
DB 87	81998544	Длинное горизонтальное окончание	80/125	Inox/Inox										•	
DB 88	81998545	Шумоглушитель для горизонтального окончания												•	
DB 89	81998543	Вертикальное окончание, красн.	80/125	Inox/Inox										•	
DB 90	81998533	Стандартное горизонтальное окончание	80/125	Inox/Inox										•	
DB 91	81998534	Вертикальное окончание , чёрн.	80/125	Inox/Inox										•	
DB 92	81998535	Удлинение, дл. 1 м	80/125	Inox/Inox										•	
DB 93	81998536	Удлинение, дл. 0,5 м	80/125	Inox/Inox										•	
DB 94	81998537	Удлинение, дл. 0,25 м	80/125	Inox/Inox										•	
DB 95	81998538	Раздвижная (компенсационная) муфта, 0,39 - 0,64 м	80/125	Inox/Inox										•	
DB 96	81998539	Колено 90°	80/125	Inox/Inox										•	
DB 97	81998540	Колено 45° (2 шт.)	80/125	Inox/Inox										•	
DB 99	81998542	Защитная решётка		Inox/Inox										•	
DY 11	84887411	Выход на крышу с углом наклона 30° - 45° (Только для штампованной черепицы)	100 - 150		•	•	•	•	•	•			•	•	•
DY 35	84887435	Решётка для забора воздуха, наружная 175 см²			•	•	•	•	•	•	•	•			•
DY 36	84887436	Решётка для забора воздуха, внутренняя 175 см²			•	•	•	•	•	•	•	•			•

Перечень и место применения принадлежностей для ДЫМОХОДОВ:

Ед. поставки	Артикул	Наименование	Ø мм	Материал	Место применения												
					VIVADENS MCR-P 24 PLUS, 24/28 MI PLUS, 24/28 BIC PLUS	VIVADENS MCR-P 30/35 MI PLUS, 34/39 MI PLUS	EVOVENS PRO AMC 45	EVOVENS PRO AMC 65, 90, 115	EVOVENS AMC 15, 25, 25/28 MI, 25/28 BIC	EVOVENS AMC 35, AMC 25/39 BIC	C 230 ECO	C 330 ECO, C 630 ECO	NEOVO CONDENS	NEOVO ECONOX	NAMEO S PMS-S		
DY 38	84887438	Патрубок забора воздуха снаружи, дл. 500 мм	80	Al	•	•	•	•	•	•							•
DY 124	84887524	Труба с лючком для ревизии, прямая	80/125	Al/PPS	•	•	•	•	•	•						•	•
DY 125	84887525	Тройник с лючком для ревизии	80/125	Al/PPS	•	•	•	•	•	•						•	•
DY 126	84887526	Коаксиальное удлинение, дл. 250 мм	80/125	Al/PPS	•	•	•	•	•	•						•	•
DY 127	84887527	Коаксиальное удлинение, дл. 500 мм	80/125	Al/PPS	•	•	•	•	•	•						•	•
DY 128	84887528	Коаксиальное удлинение, дл. 1 000 мм	80/125	Al/PPS	•	•	•	•	•	•						•	•
DY 129	84887529	Коаксиальное удлинение, дл. 1 950 мм	80/125	Al/PPS	•	•	•	•	•	•						•	•
DY 130	84887530	Раздвижная (компенсационная) муфта	80/125	Al/PPS	•	•	•	•	•	•						•	•
DY 131	84887531	Колено 87°	80/125	Al/PPS	•	•	•	•	•	•						•	•
DY 132	84887532	Колено 45° (2 шт.)	80/125	Al/PPS	•	•	•	•	•	•						•	•
DY 146	84887546	Труба с лючком для ревизии, прямая	80	PPS	•	•	•	•	•	•						•	•
DY 150	84887550	Удлинение, дл. 2 000 мм (2 шт.)	80	PPS	•	•	•	•	•	•						•	•
DY 151	84887551	Звезда для центрирования (2 шт.)	80		•	•	•	•	•	•						•	•
DY 152	84887552	Колено 90°	80	PPS	•	•	•	•	•	•						•	•
DY 154	84887554	Колено 45° (2 шт.)	80	PPS	•	•	•	•	•	•						•	•
DY 163	84887563	Тройник с крышкой для ревизии	80	PPS	•	•	•	•	•	•						•	•
DY 166	84887566	Защитная решётка	60/100	Inox	•	•			•	•							•
DY 177	84887577	Набор для подсоединения дымовой трубы	110	PPS					•								
DY 178	84887578	Удлинение, дл. 1 950 мм (серого цвета)	110	PPS					•	•							
DY 179	84887579	Удлинение, дл. 1 000 мм (серого цвета)	110	PPS					•	•							
DY 180	84887580	Удлинение, дл. 500 мм (серого цвета)	110	PPS					•	•							
DY 181	84887581	Колено 87° (серого цвета)	110	PPS					•	•							
DY 182	84887582	Колено 45° (серого цвета)	110	PPS					•	•							
DY 183	84887583	Труба с лючком для ревизии, прямая (серого цвета)	110	PPS					•	•							
DY 185	84887585	Окончание с проходным элементом	80		•	•	•		•	•						•	•
DY 187	84887587	Звезда для центрирования (2 шт.)	110						•	•							
DY 188	84887588	Колено с лючком для ревизии 87° (серого цвета)	110	PPS					•	•							
DY 189	84887589	Окончание с проходным элементом	100, 110						•	•							
DY 613	84887613	Удлинение, дл. 250 мм (2 шт.)	80	PPS	•	•	•		•	•						•	•
DY 614	84887614	Удлинение, дл. 500 мм (2 шт.)	80	PPS	•	•	•		•	•						•	•
DY 615	84887615	Удлинение, дл. 1 000 мм (2 шт.)	80	PPS	•	•	•		•	•						•	•
DY 618	84887618	Звезда для центрирования для гибкого дымохода (5 шт.)	80		•	•	•		•	•						•	•
DY 624	84887624	Труба с лючком для ревизии дл. 300 мм	100	Al					•								
DY 625	84887625	Удлинение, дл. 500 мм (2 шт.)	100	Al					•								
DY 626	84887626	Удлинение, дл. 1 000 мм (2 шт.)	100	Al					•								

Перечень и место применения принадлежностей для ДЫМОХОДОВ:

Ед. поставки	Артикул	Наименование	Ø мм	Материал	Место применения															
					VIVADENS MCR-P 24 PLUS, 24/28 MI PLUS, 24/28 BIC PLUS	VIVADENS MCR-P 30/35 MI PLUS, 34/39 MI PLUS	EVOVENS PRO AMC 45	EVOVENS PRO AMC 65, 90, 115	EVOVENS AMC 15, 25, 25/28 MI, 25/28 BIC	EVOVENS AMC 35, AMC 25/39 BIC	C 230 ECO	C 330 ECO, C 630 ECO	NEOVO CONDENS	NEOVO ECONOX	NANEO S P/MC-S					
DY 627	84887627	Удлинение, дл. 1950 мм (2 шт.)	100	AI				•												
DY 628	84887628	Звезда для центрирования (2 шт.)	100	AI				•												
DY 629	84887629	Колено 87°	100	AI				•												
DY 630	84887630	Колено 45° (2 шт.)	100	AI				•												
DY 633	84887633	Набор для подсоединения дымовой трубы	100	AI				•												
DY 645	84887645	Удлинение, дл. 500 мм	150	AI								•								
DY 646	84887646	Удлинение, дл. 1000 мм	150	AI								•								
DY 647	84887647	Удлинение, дл. 1950 мм	150	AI								•								
DY 648	84887648	Звезда для центрирования (2 шт.)	150	AI								•								
DY 649	84887649	Колено 87°	150	AI								•								
DY 650	84887650	Колено 45° (2 шт.)	150	AI								•								
DY 673	84887673	Звезда для центрирования (2 шт.)	60									•	•							
DY 681	84887681	Удлинение, дл. 500 мм	60/100	AI/PPS	•	•			•	•										•
DY 682	84887682	Удлинение, дл. 1000 мм	60/100	AI/PPS	•	•			•	•										•
DY 683	84887683	Удлинение, дл. 1950 мм	60/100	AI/PPS	•	•			•	•										•
DY 684	84887684	Колено 87°	60/100	AI/PPS	•	•			•	•										•
DY 685	84887685	Колено 45° (2 шт.)	60/100	AI/PPS	•	•			•	•										•
DY 686	84887686	Колено 30° (2 шт.)	60/100	AI/PPS	•	•			•	•										•
DY 687	84887687	Колено 15° (2 шт.)	60/100	AI/PPS	•	•			•	•										•
DY 688	84887688	Раздвижная (компенсационная) муфта 50-250 мм	60/100	AI/PPS	•	•			•	•										•
DY 689	84887689	Труба с лючком для ревизии, прямая	60/100	AI/PPS	•	•			•	•										•
DY 690	84887690	Удлинение, дл. 500 (2 шт.)	60	PPS					•	•										
DY 691	84887691	Удлинение, дл. 1000 (2 шт.)	60	PPS					•	•										
DY 692	84887692	Удлинение, дл. 1950 (2 шт.)	60	PPS					•	•										
DY 693	84887693	Колено 87°	60	PPS					•	•										
DY 694	84887694	Колено 45° (2 шт.)	60	PPS					•	•										
DY 698	84887698	Труба с лючком для ревизии, прямая	60	PPS					•	•										
DY 700	84887700	Набор для подсоединения дымовой трубы	60	PPS					•	•										
DY 701	84887701	Набор для подсоединения дымовой трубы	с переходником 60 на 80	PPS	•	•			•	•										
DY 702	84887702	Набор для подсоединения котла	60/100	AI/PPS	•	•			•	•										
DY 708	84887708	Переходник	60/100 на 80/125	AI/PPS	•	•			•											
DY 711	84887711	Набор для подсоединения дымовой трубы	80	AI	•	•	•		•	•										•
DY 716	84887716	Набор для подсоединения котла	80/125	PPS		•	•													•
DY 717	84887717	Набор для подсоединения дымовой трубы	80	PPS	•	•	•				•						•			•
DY 723	84887723	Переходник на 2 потока	60/100 на 2 x 80	AI																

Перечень и место применения принадлежностей для дымоходов:

Ед. поставки	Артикул	Наименование	Ø мм	Материал	Место применения													
					VIVADENS MCR-P 24 PLUS, 24/28 MI PLUS, 24/28 BIC PLUS	VIVADENS MCR-P 30/35 MI PLUS, 34/39 MI PLUS	EVDODENS PRO AMC 45	EVDODENS PRO AMC 65, 90, 115	EVDODENS AMC 15, 25, 25/28 MI, 25/28 BIC	EVDODENS AMC 35, AMC 25/39 BIC	C 230 ECO	C 330 ECO, C 630 ECO	NEOVO CONDENS	NEOVO ECONOX	NAMEO S PMCS			
DY 737	84887737	Тройник с лючком для ревизии	60/100	Al/PPS	•	•			•	•								•
DY 739	84887739	Тройник с лючком для ревизии	100	Al					•									
DY 741	84887741	Тройник с лючком для ревизии	60	PPS														
DY 752	84887752	Пластина для отделки дымовой трубы	100	Al					•									
DY 753	84887753	Гильза дл. 500 мм	124	PPS														
DY 757	84887757	Пластина для отделки дымовой трубы	80	PPS	•	•	•		•	•								•
DY 758	84887758	Пластина для отделки дымовой трубы	125	PPS													•	
DY 763	84887763	Гильза дл. 500 мм	141	PPS													•	
DY 773	84887773	Гильза дл. 500 мм	165	PPS									•					
DY 780	84887780	Окончание с проходным элементом	150	Al									•					
DY 805	100002280	Звезда для центрирования, для гибкого дымохода (5 шт.)	110						•									
DY 810	100002285	Патрубок забора воздуха снаружи, дл. 500 мм	100	Al					•									
DY 811	100002351	Удлинение, дл. 500 мм	110/150	Al/PPS					•									
DY 812	100002352	Удлинение, дл. 1 000 мм	110/150	Al/PPS					•									
DY 813	100002353	Колено 87°	110/150	Al/PPS					•									
DY 814	100002354	Колено 45° (2 шт.)	110/150	Al/PPS					•									
DY 815	100002355	Труба с лючком для ревизии, прямая	110/150	Al/PPS					•									
DY 816	100002356	Тройник с лючком для ревизии	110/150	Al/PPS					•									
DY 817	100002357	Переходник	100/150 на 110/150	Al/PPS					•									
DY 818	100002360	Набор для подсоединения котла	110/150	PPS					•									
DY 821	100002395	Удлинение, дл. 1 000 мм	160	PPS									•					
DY 822	100002396	Удлинение, дл. 500 мм	160	PPS									•					
DY 823	100002397	Колено 87°	160	PPS									•					
DY 824	100002398	Колено 45°	160	PPS									•					
DY 825	100002399	Переходник	150 на 160	PPS									•					
DY 826	100002400	Вертикальный коаксиальный дымоход, чёрн.	160/220	PPS/Оцинк. сталь									•					
DY 827	100002401	Горизонтальный коаксиальный дымоход	160/220	PPS/Оцинк. сталь									•					
DY 828	100002402	Уплотняющая основа для плоской крыши	220	PPS									•					
DY 829	100002403	Уплотняющая основа для наклонной крыши	220	PPS									•					
DY 830	100002404	Соединительный патрубок для воздуха для коаксиального дымохода	150	Al									•					
DY 831	100002469	Горизонтальный коаксиальный дымоход	150/220	Al/Оцинк. сталь									•					
DY 832	100002470	Тройник с лючком для ревизии	150	Al									•					
DY 833	100002471	Труба с лючком для ревизии, дл. 300 мм	160	PPS									•					
DY 834	100002472	Колено с лючком для ревизии	160	PPS									•					
DY 835	100002473	Вертикальный коаксиальный дымоход чёрн.	150/220	Al/Оцинк. сталь									•					

Перечень и место применения принадлежностей для ДЫМОХОДОВ:

Ед. поставки	Артикул	Наименование	Ø мм	Материал	Место применения												
					VIVADENS MCR-P 24 PLUS, 24/28 MI PLUS, 24/28 BIC PLUS	VIVADENS MCR-P 30/35 MI PLUS, 34/39 MI PLUS	EVODENS PRO AMC 45	EVODENS PRO AMC 65, 90, 115	EVODENS AMC 15, 25, 25/28 MI, 25/28 BIC	EVODENS AMC 35, AMC 25/39 BIC	C 230 ECO	C 330 ECO, C 630 ECO	NEOVO CONDENS	NEOVO ECONOX	NAMEO S P/MC-S		
DY 836	100002474	Колено 87° с опорой	160	PPS								•					
DY 837	100002475	Окончание с проходным элементом	160									•					
DY 838	100002476	Пластина для отделки дымовой трубы	160	PPS								•					
DY 839	100002540	Звезда для центрирования	160									•					
DY 840	100002700	Пластины для внутренней отделки	220									•					
DY 841	100002692	Крепёжный хомут	150									•					
DY 842	100002693	Крепёжный хомут	160									•					
DY 843	100002732	Вертикальное окончание , чёрн.	80/125	PPS	•	•	•		•	•				•			•
DY 844	100002733	Вертикальное окончание, красн.	80/125	PPS	•	•	•		•	•				•			•
DY 845	100002734	Вертикальное окончание, чёрн.	110/150	PPS/Оцинк. сталь				•									
DY 849	100003271	Набор для подсоединения котла под углом 90°	80/125	Al/PPS	•	•	•		•	•							•
DY 850	100003272	Набор для подсоединения котла под котлом	80/125	Al/PPS	•	•	•		•	•				•			•
DY 855	100003968	Колено 87° с опорой	150	Al								•					
DY 856	100003969	Пластина для отделки дымовой трубы	150	Al								•					
DY 857	100004040	Удлинение для горизонтального коаксиального дымохода, дл. 1 м	160/200	Al/PPS								•					
DY 864	100004243	Удлинение для горизонтального коаксиального дымохода, дл. 1 м	150/220	Al/Оцинк.сталь								•					
DY 865	100005002	Защитная решётка	80/125	Inox				•						•			
DY 866	100005004	Защитная решётка	100/150	Inox				•									
DY 868	100005825	Переходник на 2 потока	60/100 на 2 x 80	Al	•	•			•	•							
DY 871	100008296	Горизонтальное окончание	60/100	Al/PPS	•	•			•	•							•
DY 875	100008311	Колено с лючком для ревизии	80/125	Al/PPS	•	•	•		•	•				•			•
DY 876	100008312	Набор для подсоединения дымовой трубы	с переходником 80 на 110	PPS				•									
DY 877	100008301	Колено с лючком для ревизии 87° (серого цвета)	80	PPS	•	•	•		•	•				•			•
DY 879	100010270	Пластина для отделки дымовой трубы	110	PPS								•					
DY 881	100011364	Горизонтальный коаксиальный дымоход	110/150	Al/PPS					•								
DY 882	100011365	Горизонтальный коаксиальный дымоход	80/125	Al/PPS					•	•							•
DY 884	S100913	Набор для переоборудования для ЗСЕ			•	•											
DY 885	100011888	Горизонтальный коаксиальный дымоход и колено с эксцентриком	60/100	Al/PPS	•	•											
DY 886	100013303	Горизонтальный коаксиальный дымоход и высокое колено с эксцентриком	60/100	Al/PPS	•	•											
DY 887	100014000	Набор для подсоединения к ЗСЕ Р	80/125	Al/PPS	•	•			•	•							
DY 888	100015287	Набор для подсоединения дымовой трубы, гибкий дымоход	110	PPS					•								
DY 889	100015288	Гибкий дымоход, дл. 15 м	110	PPS					•								
DY 890	100015289	Гибкий дымоход, дл. 25 м	110	PPS					•								

Перечень и место применения принадлежностей для дымоходов:

Ед. поставки	Артикул	Наименование	Ø мм	Материал	Место применения												
					VIVADENS MCR-P 24 PLUS, 24/28 MI PLUS, 24/28 BIC PLUS	VIVADENS MCR-P 30/35 MI PLUS, 34/39 MI PLUS	EVODENS PRO AMC 45	EVODENS PRO AMC 65, 90, 115	EVODENS AMC 15, 25, 25/28 MI, 25/28 BIC	EVODENS AMC 35, AMC 25/39 BIC	C 230 ECO	C 330 ECO, C 630 ECO	NEOVO CONDENS	NEOVO ECONOX	NAMEO S PMCS		
DY 891	100015321	Соединительная деталь для гибкого дымохода	110	PPS				•									
DY 892	100015322	Окончание с проходным элементом для гибкого дымохода	110					•									
DY 893	100015323	Труба с лючком для ревизии для гибкого дымохода	110	PPS				•									
DY 894	100015324	Вспомогательный инструмент для вставки гибкого дымохода	110					•									
DY 895	100015325	Набор для подсоединения дымовой трубы для гибкого дымохода	80	PPS	•	•	•		•	•				•			•
DY 896	100015326	Гибкий дымоход, дл. 50 м	80	PPS	•	•	•		•	•				•			•
DY 897	100015327	Гибкий дымоход, дл. 12,5 м	80	PPS	•	•	•		•	•				•			•
DY 898	100015328	Соединительная деталь для гибкого дымохода	80	PPS	•	•	•		•	•				•			•
DY 899	100015329	Окончание с проходным элементом для гибкого дымохода	80	PPS	•	•	•		•	•				•			•
DY 900	100015330	Труба с лючком для ревизии для гибкого дымохода	80	PPS	•	•	•		•	•				•			•
DY 901	100015331	Вспомогательный инструмент для вставки гибкого дымохода	80		•	•	•		•	•				•			•
DY 902	100015318	Переходник с эксцентриком	80 П-110 М	PPS										•			
DY 903	100015319	Муфта с отводом для измерения (дл. 160 мм)	80	PPS										•			
DY 904	100015880	Переходник для гибкого дымохода	80	PPS	•	•	•		•	•				•			•
DY 905	100015881	Переходник для гибкого дымохода	110	PPS				•									
DY 906	S100762	Переходник на 2 потока (только для EVODENS Pro)	80/125 на 2 x 80	AI			•										
DY 907	S101625	Переходник на 2 потока (только для EVODENS Pro)	100/150 на 2 x 80	AI				•									
DY 909	100016486	Переходник/сборник конденсата Ø 60/100 на 80/125 мм	60/100 - 80/125	AI/PPS													
DY 910	100016486	Сборник конденсата Ø 60/100 мм	60/100	AI/PPS													
DY 923	7650954	Набор Quick-kit для подсоединения В ₂₃	80	PPS										•			
DY 924	7650956	Набор Quick-kit для подсоединения В ₃₃	80/125	AI/PPS	•	•	•	•		•	•						•
DY 925	7650958	Набор Quick-kit для подсоединения С ₉₃ под углом 90°	80/125	AI/PPS	•	•	•		•	•				•			•
DY 926	7650963	Специальное окончание , чёрн.	80		•	•	•		•	•				•			•
DY 927	7650964	Набор Quick-kit для подсоединения С ₉₃ под котлом	80/125	AI/PPS	•	•	•		•	•				•			•
DY 928	7650968	Вертикальное окончание (чёрного цвета)	60/100	AI/PPS	•	•			•	•							•
DY 929	7650969	Вертикальное окончание (красного цвета)	60/100	AI/PPS	•	•			•	•							•
DY 912	100017526	Горизонтальное окончание для установки в существующий дымоход	60/100	AI/PPS	•	•											
DY 913	100017527	Набор для подсоединения котла	80/125	AI/PPS	•	•	•		•	•							•
DY 914	100017529	Набор для подсоединения котла	110/150	AI/PPS				•									
DY 915	100017634	Переходник	110/150	AI/PPS									•				

Перечень и место применения принадлежностей для дымоходов:

Ед. поставки	Артикул	Наименование	Ø мм	Материал	Место применения															
					VIVADENS MCR-P 24 PLUS, 24/28 MI PLUS, 24/28 BIC PLUS	VIVADENS MCR-P 30/35 MI PLUS, 34/39 MI PLUS	EVOSENS PRO AMC 45	EVOSENS PRO AMC 65, 90, 115	EVOSENS AMC 15, 25, 25/28 MI, 25/28 BIC	EVOSENS AMC 35, AMC 25/39 BIC	C 230 ECO	C 330 ECO, C 630 ECO	NEOVO CONDENS	NEOVO ECONOX	NANEOS P/MC-S					
DY 920	100019963	Горизонтальное окончание без колена	60/100	Al/PPS																•
DY 921	100020019	Набор для подсоединения к ЗСЭ Р	80/125	Al/PPS																•
FM 164	100006120	Шумоглушитель	110																•	
FM 183	100007638	Горизонтальное окончание	80/125	Al/PPS															•	
HR 38	S100465	Переходник	80/125	Al/PPS						•	•									
HR 48	100013756	Горизонтальный коаксиальный дымоход	60/100	Al/PPS						•	•									
HR 67	S101712	Уменьшенное колено (NANEOS)	60/100	Al/PPS																•
HR 68	S101688	Переходник	80/125	Al/PPS																•
HR 70	S101711	Переходник на 2 потока	2 x 80	Al																•
GV 24	100011033	Отсечной клапан дымовых газов	150											•						
-	300007172	Защитная решётка для выхода на крышу	90	Inox	•	•	•		•	•								•		•
-	300007173	Защитная решётка для выхода на крышу	120	Inox			•	•												
-	S103118	Коллектор дымовых газов для 2 x C 330 ECO	-	Al															•	
-	S103128	Коллектор для забора воздуха (С 630 ECO или 2 x С 330 ECO)	2 x 250 на 350	Al																•
-	S103178	Переходник для замены С 310 на С 330 ECO	-	Al																•
-	S103179	Переходник с (С 330 ECO)	250 на 200	Al																•
-	51202	Вертикальный коаксиальный дымоход (С 330 ECO)	200/300	Al/Оцинк. сталь																•
-	51203	Вертикальный коаксиальный дымоход (С 330 ECO)	250/350	Al/Оцинк. сталь																•
-	46157	Уплотняющая основа для плоской крыши (С 330 ECO)	300																	•
-	46158	Уплотняющая основа для плоской крыши (С 330 ECO)	350																	•
-	54443	Вертикальный коаксиальный дымоход (С 630 ECO)	2 x 350	Al																•

ООО "БДР Термия Рус"
129164, РФ, Москва,
Зубарев переулок, 15/1
Тел: +7 (495) 221-31-51
www.dedietrich.ru

De Dietrich 