

# Vivadens

Газовые настенные конденсационные котлы

## MCR-P 24 PLUS

## MCR-P 24/28 MI PLUS

## MCR-P 30/35 MI PLUS

## MCR-P 34/39 MI PLUS



**Инструкция по  
эксплуатации**

# Содержание

---

<b>1</b>	<b>Безопасность</b> .....	<b>4</b>
	<b>1.1</b> <b>Общие правила техники безопасности</b> .....	<b>4</b>
	<b>1.2</b> <b>Рекомендации</b> .....	<b>5</b>
	<b>1.3</b> <b>Ответственность</b> .....	<b>6</b>
	1.3.1 <b>Ответственность производителя</b> .....	<b>6</b>
	1.3.2 <b>Ответственность монтажника</b> .....	<b>6</b>
	1.3.3 <b>Ответственность пользователя</b> .....	<b>7</b>
<b>2</b>	<b>Об этом руководстве</b> .....	<b>8</b>
	<b>2.1</b> <b>Используемые символы</b> .....	<b>8</b>
	<b>2.2</b> <b>Сокращения</b> .....	<b>8</b>
<b>3</b>	<b>Технические требования</b> .....	<b>9</b>
	<b>3.1</b> <b>Сертификаты</b> .....	<b>9</b>
	3.1.1 <b>Сертификаты</b> .....	<b>9</b>
	<b>3.2</b> <b>Технические характеристики</b> .....	<b>9</b>
<b>4</b>	<b>Описание продукта</b> .....	<b>11</b>
	<b>4.1</b> <b>Общее описание</b> .....	<b>11</b>
	<b>4.2</b> <b>Основные компоненты</b> .....	<b>11</b>
<b>5</b>	<b>Работа</b> .....	<b>12</b>
	<b>5.1</b> <b>Панель управления</b> .....	<b>12</b>
	<b>5.2</b> <b>Ввод котла в эксплуатацию</b> .....	<b>13</b>
	<b>5.3</b> <b>Выключение установки</b> .....	<b>13</b>
	<b>5.4</b> <b>Переход в режим защиты от замораживания</b> .....	<b>13</b>
<b>6</b>	<b>Параметры</b> .....	<b>15</b>
	<b>6.1</b> <b>Отображение измеряемых параметров</b> .....	<b>15</b>
	<b>6.2</b> <b>Изменение настроек</b> .....	<b>16</b>
	6.2.1 <b>Изменение температуры отопления</b> .....	<b>16</b>
	6.2.2 <b>Изменение температуры горячей санитарно-технической воды</b> .....	<b>17</b>

6.2.3	Изменение комфортной настройки (ECO) .....	17
6.2.4	Выключение центрального отопления или включение летнего режима работы .....	18
6.2.5	Выключение производства горячей санитарно-технической воды .....	19
6.2.6	Другие настройки .....	19
<b>7</b>	<b>Проверка и техническое обслуживание .....</b>	<b>22</b>
7.1	Общие правила .....	22
7.2	Периодические проверки .....	22
7.3	Заполнение установки .....	23
7.4	Удаление воздуха из системы отопления .....	24
7.5	Слив установки .....	26
<b>8</b>	<b>В случае неисправности .....</b>	<b>27</b>
8.1	Коды неисправностей .....	27
8.1.1	<b>E01</b> - <b>E02</b> - <b>E07</b> - <b>E09</b> .....	27
8.1.2	<b>E04</b> .....	27
8.1.3	Другие коды неисправностей .....	27
8.1.4	Перед тем, как связаться с монтажной организацией .....	28
8.2	Неисправности и их устранение .....	28
<b>9</b>	<b>Утилизация .....</b>	<b>30</b>
9.1	Утилизация/Переработка .....	30
<b>10</b>	<b>Экономия энергии .....</b>	<b>31</b>
10.1	Экономия энергии .....	31
10.1.1	Советы по экономии энергии .....	31
10.1.2	Термостат комнатной температуры и настройки .....	31
<b>11</b>	<b>ГАРАНТИИ .....</b>	<b>33</b>
11.1	Общие сведения .....	33
11.2	Гарантийные условия .....	33



# 1 Безопасность

## 1.1 Общие правила техники безопасности



### ОПАСНОСТЬ

Это оборудование могут эксплуатировать дети не младше 8 лет, а также лица с ограниченными физическими, сенсорными или умственными способностями и лица, не имеющие необходимого опыта и знания, если они находятся под надлежащим наблюдением или, если им предоставлены соответствующие инструкции по эксплуатации, и они осознают сопутствующие риски. Дети не должны играть с этим оборудованием. Очистка и уход за оборудованием со стороны пользователя не должны выполняться детьми без присмотра взрослых.



### ВНИМАНИЕ

Только квалифицированные специалисты, имеют право собрать, установить и обслуживать установку.



### ОПАСНОСТЬ

В случае запаха газа :

1. Не использовать открытое пламя, не курить, не воздействовать на контакты или электрические переключатели (дверной звонок, свет, двигатель, лифт и т.д.).
2. Отключить подачу газа.
3. Открыть окна.
4. Покинуть помещения.
5. Вызвать Вашего монтажника.

**ОПАСНОСТЬ**

В случае выделения дымовых газов :

1. Выключить оборудование.
2. Открыть окна.
3. Покинуть помещения.
4. Вызвать Вашего монтажника.

**ПРЕДУПРЕЖДЕНИЕ**

В соответствии с настройками оборудования :

- ▶ Температура контура дымовых газов может превышать 60 °С.
- ▶ Температура радиаторов может достигать 85 °С.
- ▶ Температура горячей санитарно-технической воды может достигать 65 °С.

**ВНИМАНИЕ**

Не оставлять оборудование без технического обслуживания :

- ▶ Для обеспечения оптимальной и безопасной работы Ваш котел должен регулярно проверяться квалифицированным специалистом.

## 1.2 Рекомендации

---

**ПРЕДУПРЕЖДЕНИЕ**

Только квалифицированному специалисту разрешено осуществлять действия на оборудовании и установке.

- ▶ Регулярно проверять давление воды в отопительной установке (минимальное давление 0.8 бар, рекомендуемое давление - от 0.8 до 1.5 бар).
- ▶ Обеспечить доступ к оборудованию в любой момент.
- ▶ Никогда не срывать и не заклеивать этикетки и идентификационные таблички, наклеенные на оборудование. Этикетки и идентификационные таблички должны быть читаемыми в течение всего срока службы оборудования.

- ▶ Выбрать летний режим работы или режим защиты от замораживания вместо выключения оборудования для обеспечения следующих функций :
  - Антиблокировка насосов
  - Защита от замораживания

## 1.3 Ответственность

---

### 1.3.1. Ответственность производителя

---

Наше оборудование произведено с соблюдением основных требований различных применяемых директив. Оборудование поставляется с маркировкой

**CE** и со всеми необходимыми документами.

Заботясь о качестве нашей продукции, мы пытаемся постоянно её улучшать. Таким образом, мы оставляем за собой право в любой момент изменить характеристики, приведенные в этом документе.

Наша ответственность как производителя не действует в следующих случаях :

- ▶ Несоблюдение инструкций по эксплуатации оборудования.
- ▶ Неправильное или недостаточное техническое обслуживание оборудования.
- ▶ Несоблюдение инструкций по установке оборудования.

### 1.3.2. Ответственность монтажника

---

Монтажник ответственен за установку и за первый ввод в эксплуатацию оборудования. Монтажник должен соблюдать следующие правила :

- ▶ Прочитать и соблюдать указания, приведенные в поставляемых с Вашим оборудованием инструкциях.
- ▶ Выполнение установки в соответствии с действующими правилами и нормами.
- ▶ Осуществить первый ввод в эксплуатацию и выполнить все пункты необходимого контроля.
- ▶ Объяснить установку пользователю.

- ▶ Если необходимо техническое обслуживание, то предупредить пользователя об обязательной проверке и техническом обслуживании оборудования.
- ▶ Вернуть все инструкции пользователю.

### 1.3.3. Ответственность пользователя

---

Чтобы гарантировать оптимальную работу оборудования пользователь должен соблюдать следующие правила :

- ▶ Прочитать и соблюдать указания, приведенные в поставляемых с Вашим оборудованием инструкциях.
- ▶ Пригласить квалифицированных специалистов для монтажа системы и первого ввода в эксплуатацию.
- ▶ Заставьте монтажника объяснить Вам Вашу установку.
- ▶ Заставить выполнить необходимые проверки и техническое обслуживание.
- ▶ Хранить инструкции в хорошем состоянии рядом с оборудованием.

Это оборудование не предусмотрено для использования людьми с ограниченными физическими, чувствительными или умственными способностями, или людьми без опыта и знаний (в том числе детьми), кроме случаев, когда они имеют право воспользоваться при помощи человека, ответственного за их безопасность, за наблюдение или предварительные инструкции об использовании оборудования. Необходимо следить за детьми, чтобы быть уверенными, что они не играют с оборудованием.

Для предотвращения опасных ситуаций в случае повреждения электропроводки она должна заменяться производителем, дилером производителя или другим квалифицированным лицом.



## 2 Об этом руководстве

---

### 2.1 Используемые символы

---

В этой инструкции обозначены различные уровни опасности для привлечения внимания на особые указания. Также мы желаем обеспечить безопасность пользователя, избежать любых проблем и гарантировать правильную работу оборудования.



#### **ОПАСНОСТЬ**

Обозначает риск опасной ситуации, способной повлечь тяжелые телесные повреждения.



#### **ПРЕДУПРЕЖДЕНИЕ**

Обозначает риск опасной ситуации, способной повлечь легкие телесные повреждения.



#### **ВНИМАНИЕ**

Обозначает риск поломки оборудования.



Обозначает важную информацию.



Обозначает ссылку на другие инструкции или на другие страницы инструкции.

### 2.2 Сокращения

---

- ▶ **ГВС** : Горячая санитарно-техническая вода.
- ▶ **Hi** : Низшая теплота сгорания.
- ▶ **Hs** : Высшая теплота сгорания.

## 3 Технические требования

### 3.1 Сертификаты

#### 3.1.1. Сертификаты

Идентификационный № ЕС	<b>PIN 0063BQ3009</b>
NOx	< 70 мг/кВт•ч
Тип подключения	Дымовая труба : B <sub>23</sub>
	Коаксиальный дымоход : C <sub>13</sub> , C <sub>33</sub> , C <sub>43</sub> , C <sub>53</sub> , C <sub>63</sub> , C <sub>83</sub> , C <sub>93</sub>

### 3.2 Технические характеристики

Тип котла			MCR-P 24 PLUS	MCR-P 24/28 MI PLUS	MCR-P 30/35 MI PLUS	MCR-P 34/39 MI PLUS
Диапазон мощности (Pn) Режим работы - Отопление (80/60 °C)	минимум-максимум	кВт	5,5 - 23,8	5,5 - 23,8	5,7 - 29,5	5,9 - 33,3
	Заводская настройка	кВт	23,8	17,8	21,6	25,5
Диапазон мощности (Pn) Режим работы - Отопление (50/30 °C)	минимум-максимум	кВт	6,3 - 25,0	6,3 - 25,0	6,6 - 31,3	6,8 - 35,5
	Заводская настройка	кВт	25,0	19,4	25,8	26,8
Номинальная полезная мощность (Pn) ГВС	минимум-максимум	кВт	-	5,5 - 27,4	5,7 - 34,3	5,9 - 38,2
	Заводская настройка	кВт	-	27,4	34,3	38,2
Расход газа при номинальной мощности (15 °C - 1013 мбар ) (макс.)	Природный газ <b>H (G20)</b>	м <sup>3</sup> /ч	2,3	3,0	3,7	4,1
	Природный газ <b>L (G25)</b>	м <sup>3</sup> /ч	2,7	3,5	4,3	4,8
	Пропан ( <b>G31</b> )	м <sup>3</sup> /ч	0,9	1,2	1,4	1,6
КПД (отопление, полная нагрузка) (Hi) (80/60 °C) (92/42/EEG)		%	99,1	99,1	98,2	98,0
КПД (отопление, полная нагрузка) (Hi) A/R=50/30 °C (EN15502)		%	104,4	104,4	104,4	104,4
КПД (отопление, частичная нагрузка) (Hi) (Температура обратной линии 60°C)		%	94,3	94,3	94,3	94,3
КПД (отопление, частичная нагрузка) (Hi) ( 92/42/EEG) (Температура обратной линии 30°C)		%	110,2	110,2	109,7	110,5
КПД (отопление, полная нагрузка) (Hs) (80/60 °C) (92/42/EEG)		%	89,3	89,3	88,5	88,3
КПД (отопление, полная нагрузка) (Hs) (50/30 °C) (EN15502)		%	94,0	94,0	94,0	94,0
КПД (отопление, частичная нагрузка) (Hs) (Температура обратной линии 60°C)		%	84,9	84,9	84,9	84,9
(1) 1 мбар = 100 Па, 1 дПа = 1 мм вод. ст.						
(2) Температура холодной воды на входе : 10 °C						

Тип котла		MCR-P 24 PLUS	MCR-P 24/28 MI PLUS	MCR-P 30/35 MI PLUS	MCR-P 34/39 MI PLUS
КПД (отопление, частичная нагрузка) (Hs) ( 92/42/EEG) (Температура обратной линии 30°C)	%	99,3	99,3	98,8	99,5
Вес без воды, без рамы, без передней крышки	кг	29	31	32	34
<b>Контур отопления</b>					
Номинальный расход воды (ΔТ = 20 К)	м <sup>3</sup> /ч	1,03	1,03	1,29	1,47
Высота напора контура отопления (ΔТ = 20 К)	мбар <sup>(1)</sup>	240	240	191	71
Температура подающей линии	°С	75	75	75	75
Максимальная температура (Отключение защитного термостата)	°С	110	110	110	110
Потери при останове (ΔТ = 30 °С)	Вт	57	57	57	57
Рабочее давление воды PMS макс.	бар(МПа)	3,0	3,0	3,0	3,0
Расширительный бак	л	8	8	8	8
Начальное давление расширительного бака	бар(МПа)	1	1	1	1
Минимальное рабочее давление	бар(МПа)	0,8	0,8	0,8	0,8
Водовместимость	л	1,7	1,8	2,0	2,2
<b>Контур горячей санитарно-технической воды</b>					
Заданное значение температуры подающей линии	°С	-	55	55	55
Удельная производительность по горячей воде (ΔТ = 30 К) <sup>(2)</sup>	л/мин	-	14	16	19
Максимальное номинальное давление холодной воды <sup>(2)</sup>	бар(МПа)	-	8	8	8
Минимальное давление для 11 л/мин <sup>(2)</sup>	бар(МПа)	-	1,4	0,4	0,4
Буферный объём воды	л	-	40	40	40
<b>Контур продуктов сгорания</b>					
Массовый расход продуктов сгорания (мин. / макс.)	кг/ч	10 / 37	10 / 47	10 / 59	11 / 66
Температура дымовых газов 80/60	°С	80	95	93	85
Располагаемое давление на патрубке уходящих газов	Па <sup>(1)</sup>	50	100	100	100
pH воды, образующейся при конденсации 50/30		1 - 7	1 - 7	1 - 7	1 - 7
<b>Электрические характеристики</b>					
Напряжение питания (50 Hz)	В	230	230	230	230
Потребляемая электрическая мощность	Вт	85	85	85	105
Электрическая мощность циркуляционного насоса	Вт	60	60	60	80
Дополнительная электрическая мощность (номинальная мощность, без циркуляционного насоса)	Вт	25	25	25	25
Класс электрической защиты		IPX4D	IPX4D	IPX4D	IPX4D
(1) 1 мбар = 100 Па, 1 дПа = 1 мм вод. ст.					
(2) Температура холодной воды на входе : 10 °С					

## 4 Описание продукта

### 4.1 Общее описание

#### Газовые настенные конденсационные котлы

- ▶ **MCR-P 24 PLUS**- Только отопление.
- ▶ **MCR-P ... MI PLUS**- Отопление и ГВС (пластинчатый теплообменник).
- ▶ Низкие выбросы загрязняющих веществ.
- ▶ Отвод продуктов сгорания : подсоединение коаксиального дымохода, дымовой трубы, переходника на 2 потока или ЗСЕ (герметичный коллективный трубопровод).

Котел **MCR-P 24 PLUS** может быть подключен к водонагревателю 80 или 130 литров для обеспечения производства горячей санитарно-технической воды.

### 4.2 Основные компоненты

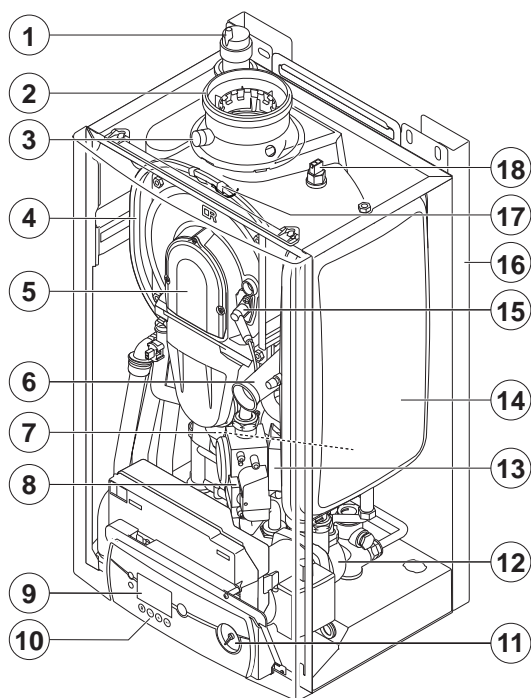

R000232-B



- |    |  |
|----|--|
| 1  | Автоматический воздухоотводчик   |
| 2  | Патрубок уходящих газов / Воздух для горения                                       |
| 3  | Отвод для измерения чистоты сгорания   |
| 4  | Теплообменник  |
| 5  | Уплотняющая манжета воздух/газ   |
| 6  | Забор воздуха для вентилятора  |
| 7  | Датчик давления воды   |
| 8  | Газовый блок   |
| 9  | Дисплей  |
| 10 | Панель управления  |
| 11 | Манометр   |
| 12 | Циркуляционный насос   |
| 13 | Трансформатор розжига  |
| 14 | Расширительный бак контура отопления<br>(Кроме модели <b>MCR-P 34/39 MI PLUS</b> ) |
| 15 | Запальный/ионизационный электрод   |
| 16 | Широкая рама (дополнительное оборудование)   |
| 17 | Тепловой предохранитель  |
| 18 | Предохранитель теплообменника  |

## 5 Работа

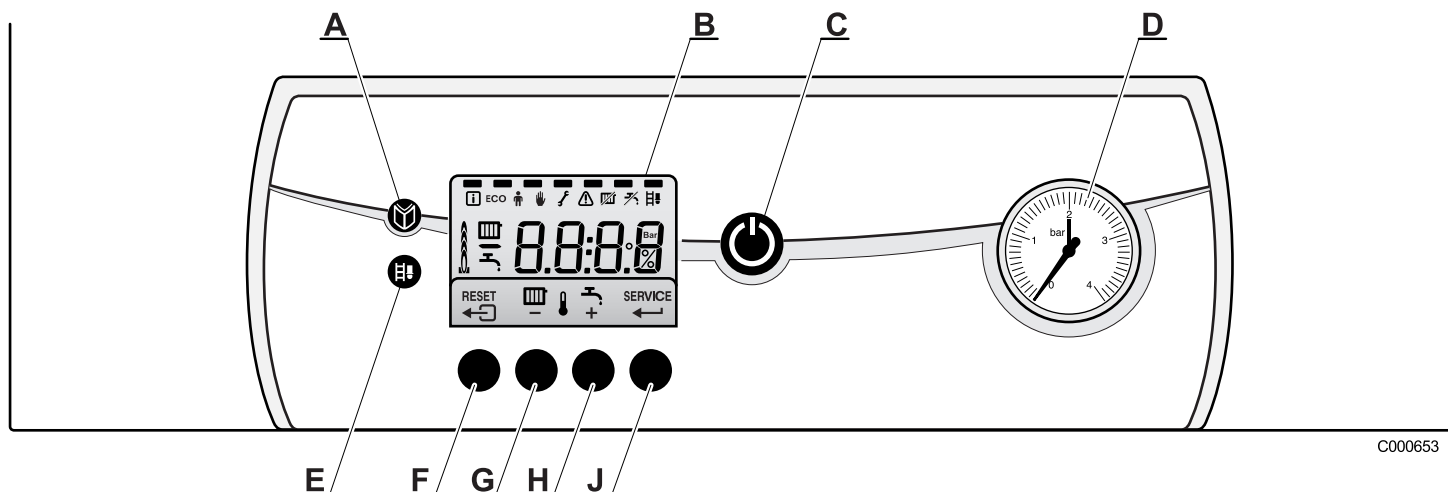
### 5.1 Панель управления



C000653

- A Клавиша меню
- B Дисплей
- C Главный выключатель Вкл/Выкл
- D Манометр
- E Клавиша трубочист
- F Клавиша  или **RESET**
- G Клавиша температуры отопления или -
- H Клавиша температуры ГВС или +
- J Клавиша **SERVICE** или 

На дисплее отображается состояние работы котла и ошибки. Символы, расположенные над функциональными клавишами, обозначают их текущую функцию.

При нажатии на какую-либо клавишу индикация выдает текущее состояние котла и текущий код управления. В случае неисправности остается отображаться соответствующий код.

## 5.2 Ввод котла в эксплуатацию

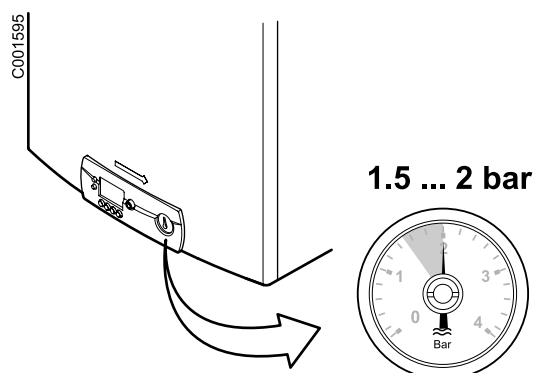

1. Проверить давление воды в установке.
2. Открыть газовый кран.

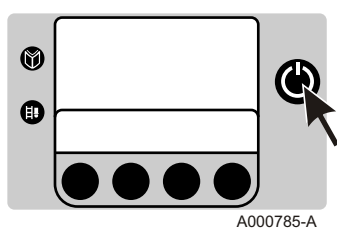

A000785-A

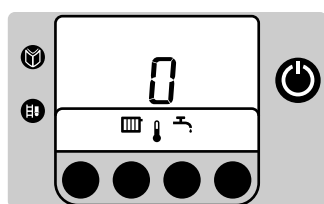

A000787-A

3. Нажать переключатель Вкл./Выкл. котла.
4. Начинается цикл запуска котла. Он продолжается 2 минуты и его нельзя прервать.  
Во время цикла запуска на дисплее отображается следующая информация :  

F	:	X	X
P	:	X	X

 : Версия программного обеспечения  
 : Версия параметра  
 Поочередно отображаются номера версий.
5. Когда цикл запуска закончился, на дисплее отображается . Теперь котел готов к работе.

## 5.3 Выключение установки

Если система центрального отопления не используется в течение длительного периода, то рекомендуется выключить электропитание котла.

1. Выключить котел.
2. Отключить электропитание котла.
3. Закрыть кран подачи газа.
4. Обеспечить защиту от замораживания.

## 5.4 Переход в режим защиты от замораживания

Мы рекомендуем установить термостат котла на значение ниже 10 °C в случае классической установки.

Установить параметр на (экономичный режим), функция поддержания температуры будет отключена.

В случае отсутствия обеспечивается защита от замораживания установки и помещения.

Если температура воды системы центрального отопления сильно понижается, то включается встроенное защитное устройство :

- ▶ Если температура воды ниже 7, то циркуляционный насос включен.
- ▶ Если температура воды ниже 3, то котел включен.
- ▶ Если температура воды выше 10 °С, то котел погашен и циркуляционный насос работает еще в течение 15 минут.



**ВНИМАНИЕ**

Речь идет только о защите для котла и не для отопительной установки.



**ВНИМАНИЕ**

Если комнатный термостат, подключенный к разъемам 7 и 8, активен, то котел будет постоянно работать для достижения заданной точки настройки температуры подающей линии.

# 6 Параметры

## 6.1 Отображение измеряемых параметров

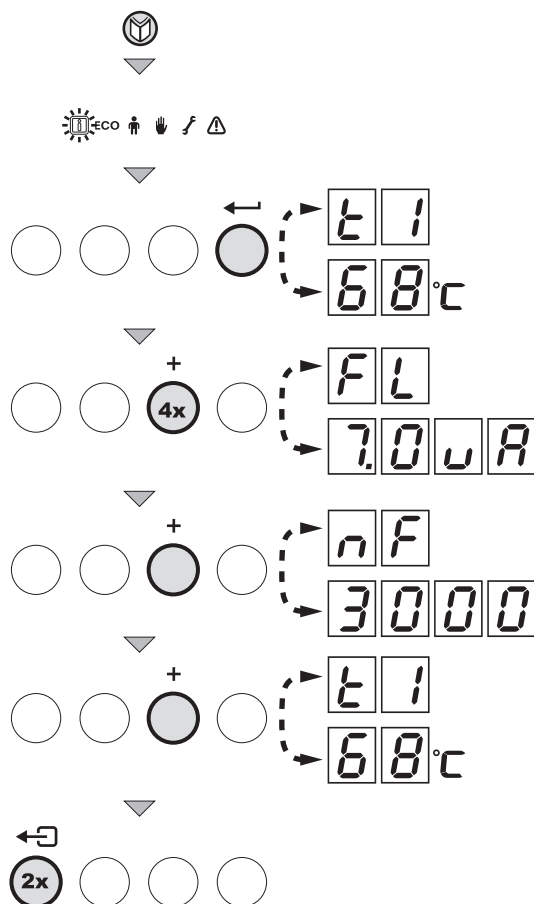

В меню информация **i** можно посмотреть следующие значения :

- ▶ **E1** = Температура подающей линии (°C)
- ▶ **E2** = Температура обратной линии (°C)
- ▶ **E3** = Температура горячей санитарно-технической воды (°C)
- ▶ **E4** = Наружная температура (°C)
- ▶ **FL** = Ток ионизации (µA)
- ▶ **nF** = Скорость вентилятора (об./мин)

1. Нажать на клавишу **M**. Мигает символ **i**.
2. Для доступа к параметрам нажать на клавишу **←**.
3. Последовательно нажать на клавишу **+** для того, чтобы пролистать различные параметры.
4. Нажать 2 раза на клавишу **←** для возврата к текущему режиму работы

T000138-A







## 6.2 Изменение настроек

### 6.2.1. Изменение температуры отопления

**i** При наличии датчика наружной температуры или системы регулирования OpenTherm температура подающей линии отопления будет настраиваться автоматически.

В летнем режиме работы можно уменьшить температуру в подающей линии котла, тем не менее сохранив заданный уровень комфорта. Для этого выполнить следующие операции :

1. Нажать на клавишу .  
Отображаются символ  и текущая температура.
2. Изменить значение параметра при помощи клавиш **[+]** и **[-]**.
3. Для подтверждения нового значения нажать на клавишу .

**i** Также можно косвенно изменить эту настройку через параметр .  См. раздел : "Другие настройки", Страница 19.

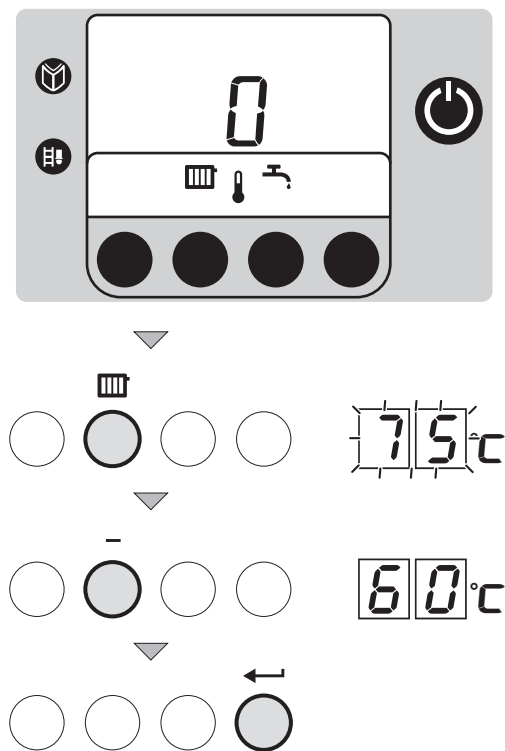

T000147-A

## 6.2.2. Изменение температуры горячей санитарно-технической воды

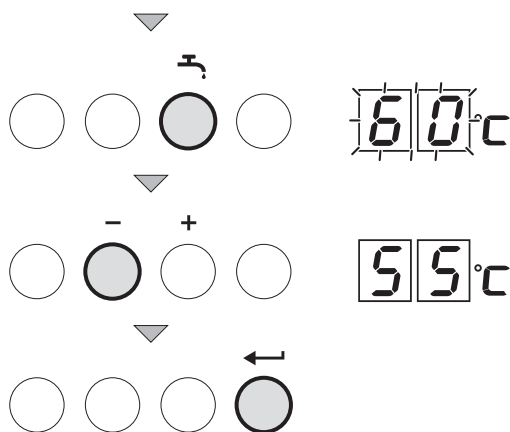
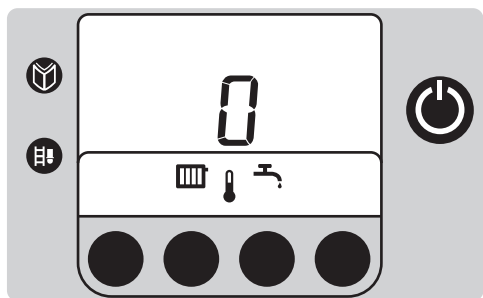

T000143-A

1. Нажать на клавишу . Отображаются символ и текущая температура.
2. Изменить значение параметра при помощи клавиш **[+]** и **[-]**.
3. Для подтверждения нового значения нажать на клавишу .

**i** Также можно косвенно изменить эту настройку через параметр . См. раздел : "Другие настройки", Страница 19.

## 6.2.3. Изменение комфортной настройки (ECO)

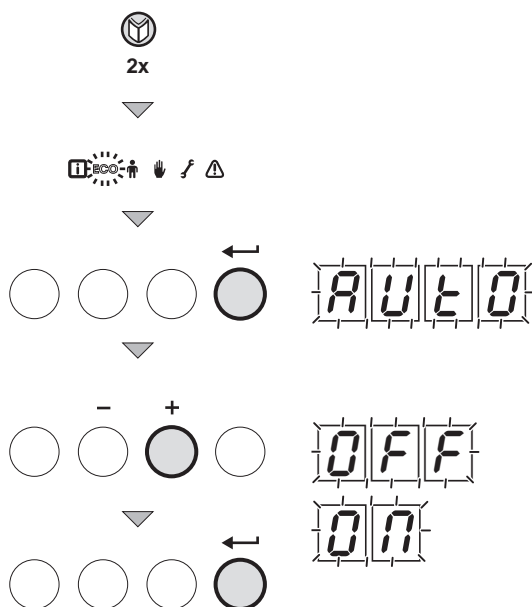

T000148-B

Пользователь может посмотреть или изменить 3 следующие настройки :

- ▶ ON = Включение экономичной настройки.
- ▶ OFF = Включение комфортной настройки.
- ▶ AUTO = Настройка, зависящая от системы регулирования (Заводская настройка).

1. Нажать 1 раз (раза) на клавишу . Мигает символ .
2. Нажать второй раз на клавишу . Мигает символ **ECO**.
3. Для подтверждения нажать на клавишу .
4. Текущее состояние работы отображается на дисплее : **AUTO**.
5. Изменить значение параметра при помощи клавиш **+** и **-**.
6. Для подтверждения нажать на клавишу .
7. Нажать 2 раза на клавишу для возврата к текущему режиму работы.

**i** Также можно косвенно изменить эту настройку через параметр . См. раздел : "Другие настройки", Страница 19.

### 6.2.4. Выключение центрального отопления или включение летнего режима работы

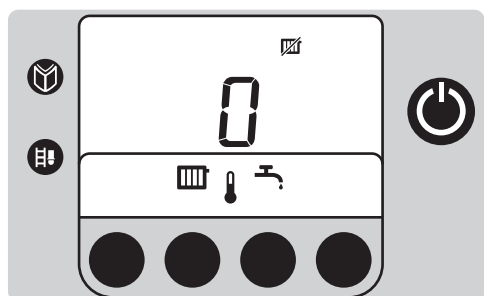
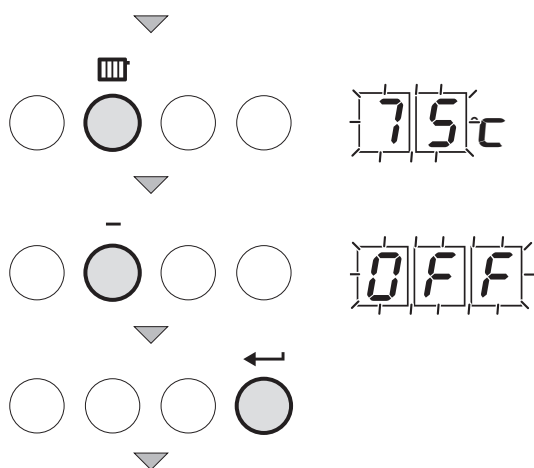
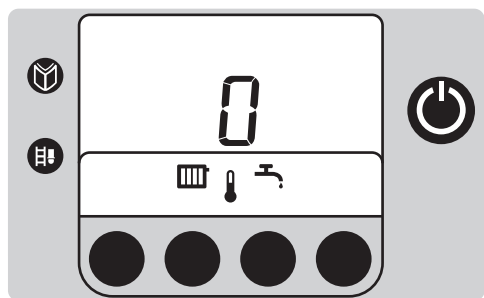

T000141-A

1. Нажать на клавишу .  
Отображаются символ и текущая температура.
2. Нажимать несколько раз на клавишу [-], пока не отобразится значение .
3. Для подтверждения нового значения нажать на клавишу .  
Отобразится символ .



- ▶ Также можно косвенно изменить эту настройку через параметр . См. раздел : "Другие настройки", Страница 19.
- ▶ Производство горячей санитарно-технической воды не прекращается.

### 6.2.5. Выключение производства горячей санитарно-технической воды

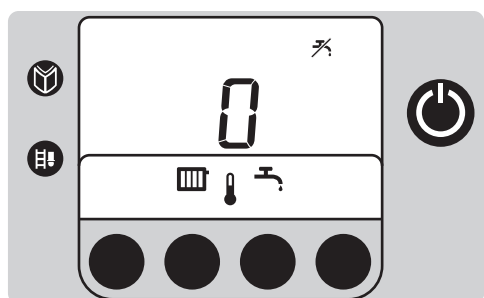
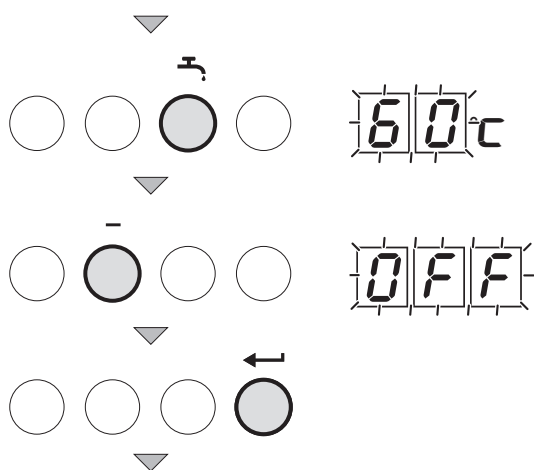
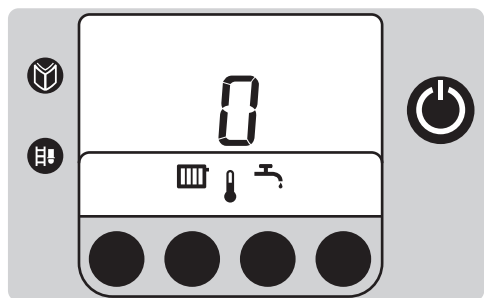

T000142-A

1. Нажать на клавишу .  
Отображаются символ и текущая температура.
2. Нажимать несколько раз на клавишу [-], пока не отобразится значение **OFF**.
3. Для подтверждения нового значения нажать на клавишу .  
Отобразится символ .



Также можно косвенно изменить эту настройку через параметр **P3**. См. раздел : "Другие настройки", Страница 19.

### 6.2.6. Другие настройки

Параметр	Описание	Диапазон регулировки	Заводская настройка			
			MCR-P 24 PLUS	MCR-P 24/28 MI PLUS	MCR-P 30/35 MI PLUS	MCR-P 34/39 MI PLUS
P1	Температура подающей линии	от 20 до 85 °C	75 °C	75 °C	75 °C	75 °C
P2	Температура горячей санитарно-технической воды	от 40 до 65 °C	55 °C	55 °C	55 °C	55 °C
P3	Режим работы - отопление / ГВС	0 = Отопление выключено (☒) / ГВС выключено (☒)	2	1	1	1
		1 = Отопление работает (☐) / ГВС включено (☐)				
		2 = Отопление работает (☐) / ГВС выключено (☒)				
		3 = Отопление выключено (☒) / ГВС включено (☐)				
P4	Режим ECO	0 = Комфортный режим	2	2	2	2
		1 = Экономичный режим				
		2 = Управление при помощи программируемого термостата комнатной температуры				
P5	Резистор для упреждения	0 = Никакого резистора для упреждения для термостата Вкл./Выкл.	0	0	0	0
		1 = Резистор для упреждения, для термостата Вкл./Выкл.				
P6	Экран индикации	0 = Экран остается погашенным	2	2	2	2
		1 = Экран остается зажженным				
		2 = Экран автоматически гаснет через 3 минуты				

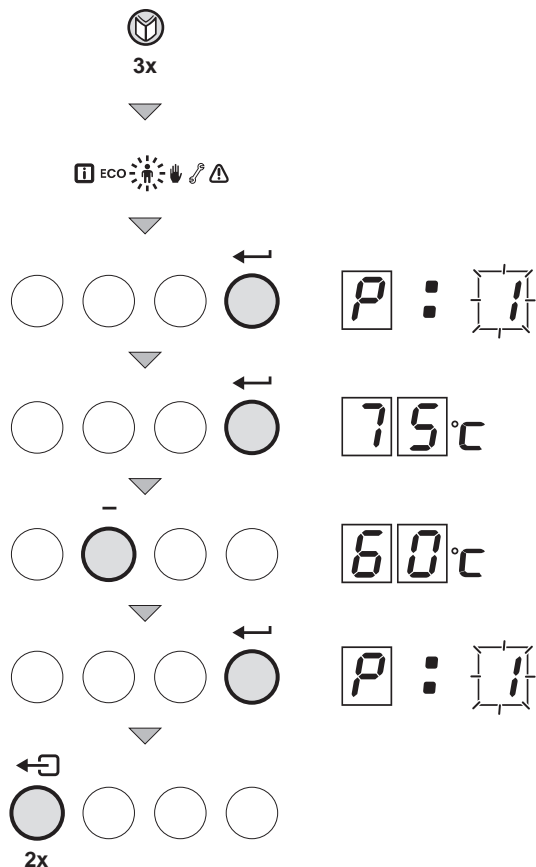

T000307-A

Изменить эти параметры следующим образом :

1. Нажать несколько раз на клавишу до появления мигающего символа в индикаторе меню.
2. Нажать на клавишу для входа в меню "Пользователя".  
Отобразится символ .
3. Клавишами + и - выбрать нужный параметр.
4. Нажать на клавишу для отображения значения выбранного параметра.
5. Изменить значение параметра при помощи клавиш + и -.
6. Для подтверждения нового значения нажать на клавишу .  
Отображается название изменённого параметра.
7. В случае необходимости настроить другие параметры, выбрав их при помощи клавиш + или -.
8. Для выхода из меню "Пользователя" нажать 2 раза на клавишу .



Если в различных режимах никакое действие не было выполнено в течение 10 минут, то котел возвращается в свой режим работы до операции.

# 7 Проверка и техническое обслуживание

## 7.1 Общие правила



### ВНИМАНИЕ

- ▶ Обязателен ежегодный осмотр.
- ▶ Рекомендуется заключить контракт на техническое обслуживание.
- ▶ Операции по техническому обслуживанию котла должны выполняться квалифицированным специалистом.
- ▶ Должны использоваться только заводские запасные части.
- ▶ Проверить, что каналы и дымоходы правильно подсоединены, что они в хорошем состоянии, и что они не забиты.
- ▶ Не модифицировать и не закрывать слив(ы) конденсата.
- ▶ Если установлена система нейтрализации конденсата, то соблюдать для неё требования по чистке и техническому обслуживанию - см. инструкцию, поставляемую с этой системой.

## 7.2 Периодические проверки

- ▶ Проверить давление воды в установке. Если давление воды слишком низкое, то подпитать установку водой.  См. раздел : "Заполнение установки", Страница 23.
- ▶ Визуально проконтролировать наличие вероятных утечек воды.
- ▶ Открыть и закрыть краны радиаторов несколько раз в год (это позволит предотвратить заклинивание кранов).
- ▶ Помыть наружную часть котла при помощи влажной тряпки и мягкого моющего средства.

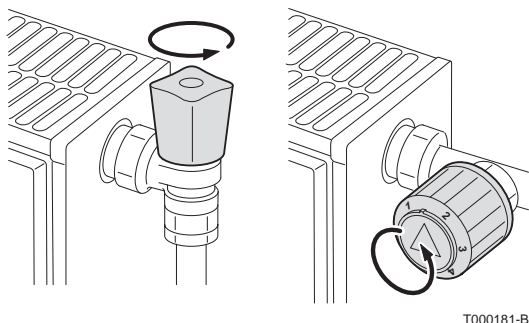

### ВНИМАНИЕ

Только квалифицированный специалист имеет право чистить внутреннюю часть котла.

## 7.3 Заполнение установки

Давление воды в котле должно быть между 1,5 и 2 бар. При необходимости добавить воды в установку. Для этого выполнить следующие операции :

1. Открыть краны всех подключенных к системе отопления радиаторов.

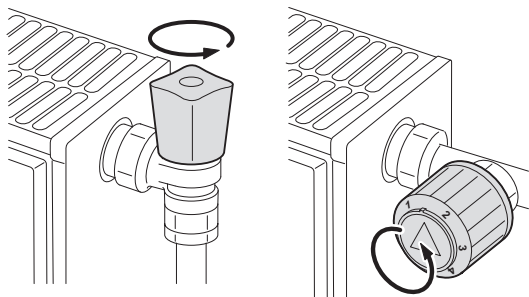

T000181-B

2. Установить термостат комнатной температуры на минимально возможное значение.

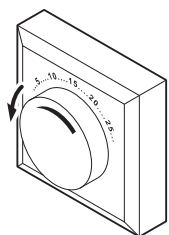

T000182-A

3. Отключить электропитание котла.

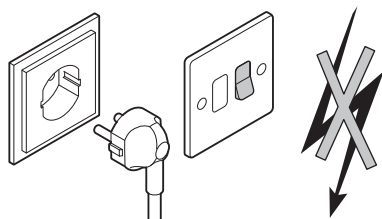

T000155-A

4. Перед заполнением установки центрального отопления подождать, пока температура упадет ниже 40 °C и радиаторы будут холодными.

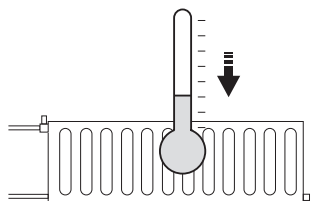

T000185-A

5. Открыть кран.
6. Закрыть кран.
7. После заполнения установки включить котел.
8. Настроить термостат комнатной температуры или систему регулирования.
9. Отрегулировать краны радиаторов.

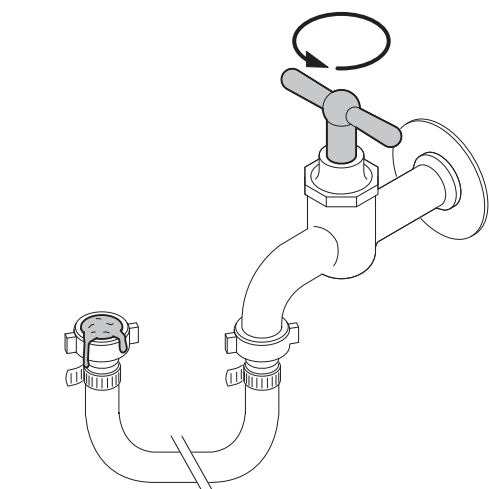

T000847-A



### ВНИМАНИЕ

Заполнение установки и удаление воздуха из установки 2 раза в год должно быть достаточным для достижения отвечающего требованиям давления жидкости. Свяжитесь с Вашим монтажником, если необходимо часто добавлять воду в установку.



## 7.4 Удаление воздуха из системы отопления

Необходимо удалить воздух, который возможно находится в водонагревателе, трубопроводах или водопроводной арматуре, чтобы предотвратить неприятные звуки, способные происходить при нагреве или разборе воды. Для этого выполнить следующие операции :

1. Открыть краны всех подключенных к системе отопления радиаторов.

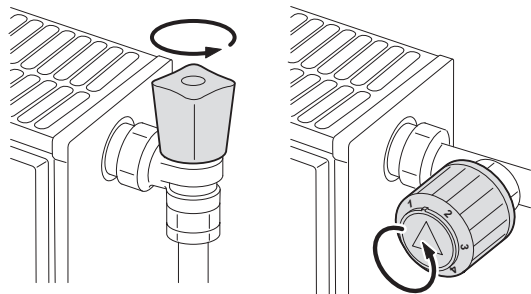

T000181-B

2. Отрегулировать термостат комнатной температуры на максимально возможную температуру.

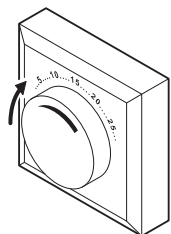

T000183-A

3. Подождать, пока радиаторы будут горячими.

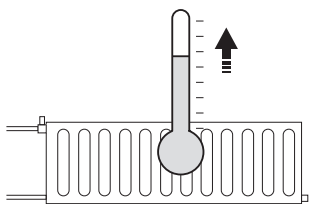

T000184-A

4. Выключить котел.

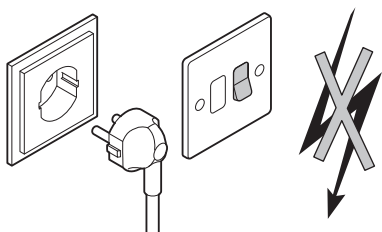

T000155-A

5. Подождать примерно 10 минут, пока радиаторы не станут холодными.

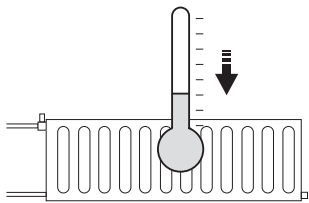

T000185-A

6. Удалить воздух из радиаторов. Начать с нижних этажей.

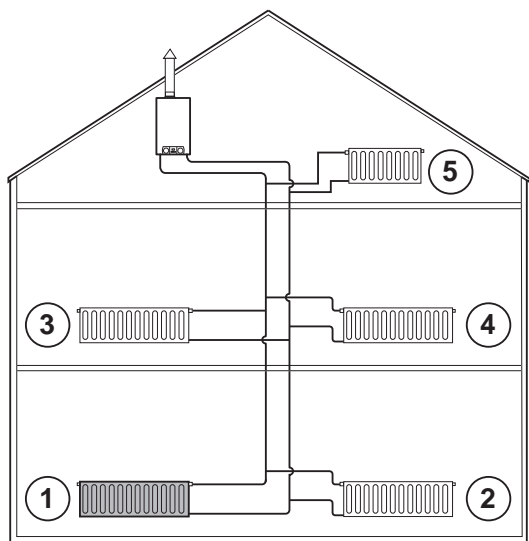

T000216-A

7. Открыть заглушку для удаления воздуха при помощи поставляемого ключа, постоянно поддерживая тряпку напротив заглушки.

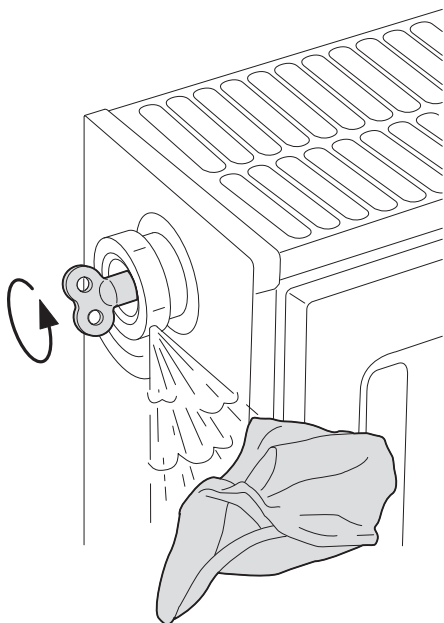

T000217-A

8. Подождать, пока не начнет выходить вода из крана для удаления воздуха, затем закрыть заглушку для удаления воздуха.

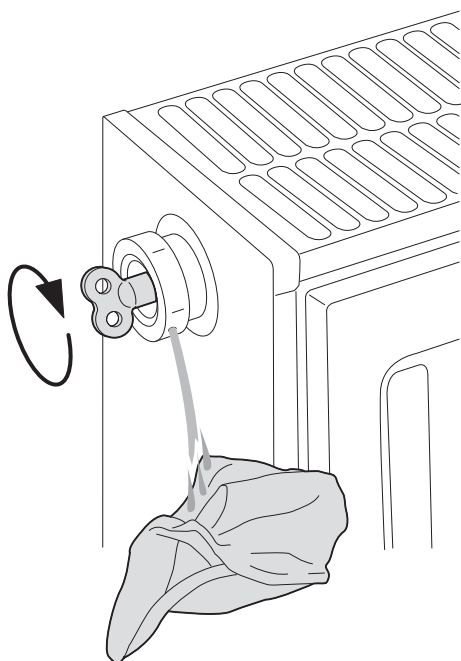

T000218-A

**ВНИМАНИЕ**

Вода может быть еще горячей.

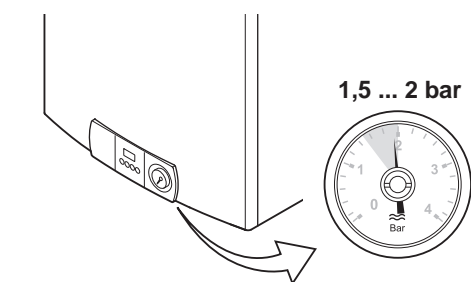

T000228-A

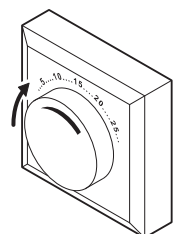

T000183-A

9. После удаления воздуха проверить, что в установке еще достаточное давление. При необходимости добавить воды в установку.
10. Запустить котел. Автоматически выполняется цикл удаления воздуха продолжительностью около 3 минут.

11. Настроить термостат комнатной температуры или систему регулирования.

## 7.5 Слив установки

В случае замены радиаторов, в случае большой протечки или в случае угрозы замораживания может потребоваться слив воды из отопительной установки. Для этого выполнить следующие операции :

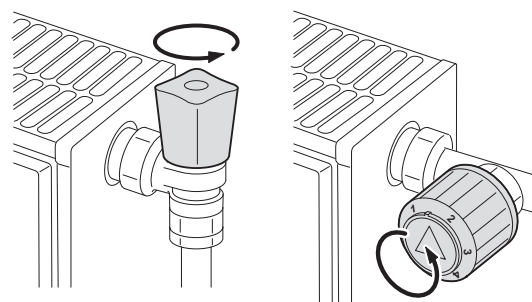

T000181-B

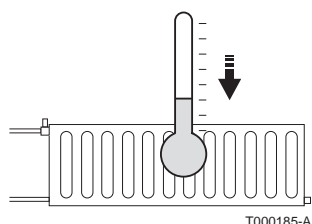

T000185-A

1. Открыть краны всех подключенных к системе отопления радиаторов.

2. Отключить электропитание котла.
3. Подождать примерно 10 минут, пока радиаторы не станут холодными.

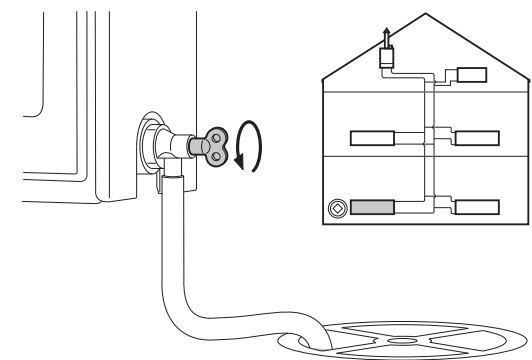

T000858-A

4. Подключить гибкий шланг для слива к отводу в самой нижней точке. Расположить окончание гибкого шланга рядом с водосборным колодцем или с местом, где сливаемая вода не вызовет нежелательных последствий.
5. Открыть кран для заполнения/слива отопительной установки. Удалить воздух из установки.



### ПРЕДУПРЕЖДЕНИЕ

Вода может быть еще горячей.

6. Если из гибкого шланга больше не вытекает вода, то закрыть сливной кран.

# 8 В случае неисправности

## 8.1 Коды неисправностей

### 8.1.1. E01 - E02 - E07 - E09

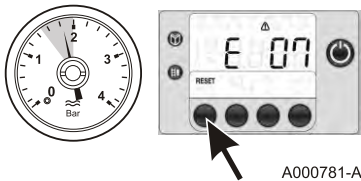

Проверить давление воды, если отображается один из приведенных кодов :

#### Случай 1 : Давление больше или равно 1 бар

- ▶ Нажать на клавишу RESET для выполнения сброса оборудования. Подождать несколько секунд.
  - Если на дисплее отображается **E0**, то котёл снова нормально работает.
  - Если на дисплее опять отображается **E1**, **E2** или **E7**, то связаться с монтажной организацией.

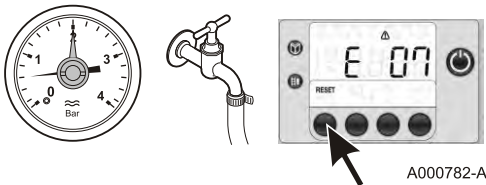

#### Случай 2 : Давление меньше 1 бар

- ▶ Добавить воды в установку. См. раздел : "Заполнение установки", Страница 23.
- ▶ Нажать на клавишу RESET для выполнения сброса оборудования. Подождать несколько секунд.
  - Если на дисплее отображается **E0**, то котёл снова нормально работает.
  - Если на дисплее опять отображается **E1**, **E2**, **E7** или **E9**, то связаться с монтажной организацией.

### 8.1.2. E04



Если отображается данный код неисправности :

- ▶ Проверить положение газового крана. Открыть газовый кран, если он был закрыт.
- ▶ Нажать на клавишу RESET для выполнения сброса оборудования. Подождать несколько секунд.
  - Если на дисплее отображается **E0**, то котёл снова нормально работает.
  - Если на дисплее опять отображается **E4**, то связаться с монтажной организацией.

### 8.1.3. Другие коды неисправностей

Если на дисплее отображается другой код неисправности, то связаться с монтажной организацией.

### 8.1.4. Перед тем, как связаться с монтажной организацией

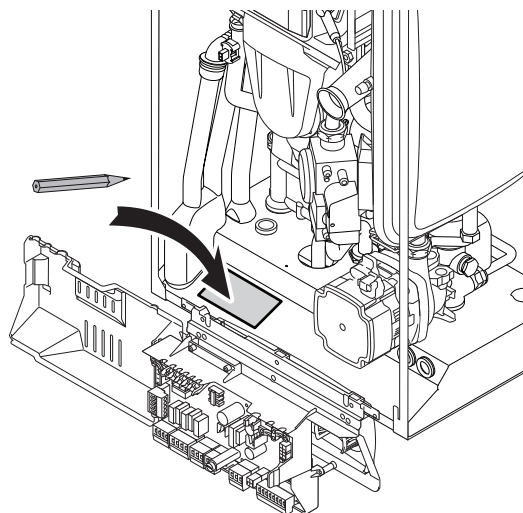

AD-0000710-01





#### Перед тем, как связаться с монтажной организацией

Найти следующие данные на идентификационной табличке котла :

- ▶ Тип используемого газа
- ▶ Тип котла
- ▶ Дата изготовления
- ▶ Серийный номер оборудования

## 8.2 Неисправности и их устранение

Проблема	Возможные причины	Способ устранения
Нет горячей санитарно-технической воды.	Котел не включен.	<ul style="list-style-type: none"> <li>▶ Проверить, что электропитание котла включено.</li> <li>▶ Проверить плавкие предохранители и переключатели.</li> <li>▶ Проверить, что газовый кран открыт.</li> </ul>
	Функция ГВС выключена.	Включить режим ГВС. 🖱️ См. раздел : "Выключение производства горячей санитарно-технической воды", Страница 19.
	Слишком низкое давление воды (< 1 бар).	Добавить воды в установку. 🖱️ См. раздел : "Заполнение установки", Страница 23.
	Насос экономного душа пропускает слишком мало воды.	Почистить насос душа, при необходимости заменить его.
Радиаторы холодные.	Слишком низкое заданное значение температуры отопления.	Увеличить значение параметра $P_i$ или, если подключен термостат комнатной температуры, увеличить температуру на нём. 🖱️ См. раздел : "Изменение температуры отопления", Страница 16.
	Режим отопления выключен.	Включить режим отопления. 🖱️ См. раздел : "Выключение центрального отопления или включение летнего режима работы", Страница 18.
	Краны радиаторов закрыты.	Открыть краны всех подключенных к системе отопления радиаторов.
	Котел не включен.	<ul style="list-style-type: none"> <li>▶ Проверить, что электропитание котла включено.</li> <li>▶ Проверить плавкие предохранители и переключатели.</li> <li>▶ Проверить, что газовый кран открыт.</li> </ul>
	Слишком низкое давление воды (< 1 бар).	Добавить воды в установку. 🖱️ См. раздел : "Заполнение установки", Страница 23.

Проблема	Возможные причины	Способ устранения
Котел не работает.	Слишком низкое заданное значение температуры отопления.	Увеличить значение параметра $P_i$ или, если подключен термостат комнатной температуры, увеличить температуру на нём.  См. раздел : "Изменение температуры отопления", Страница 16.
	Котел не включен.	<ul style="list-style-type: none"> <li>▶ Проверить, что электропитание котла включено.</li> <li>▶ Проверить плавкие предохранители и переключатели.</li> <li>▶ Проверить, что газовый кран открыт.</li> </ul>
	Слишком низкое давление воды (< 1 бар).	Добавить воды в установку.  См. раздел : "Заполнение установки", Страница 23.
	На дисплее отображается код неисправности.	<ul style="list-style-type: none"> <li>▶ Нажать на кнопку Reset в течение 2 секунд.</li> <li>▶ Исправить ошибку, если это возможно.  См. раздел : "Коды неисправностей", Страница 27.</li> </ul>
	Слишком низкое давление газа.	Открыть газовый кран.
Слишком низкое давление воды (< 1 бар).	Недостаточно воды в установке.	Добавить воды в установку.  См. раздел : "Заполнение установки", Страница 23.
	Утечка воды.	Связаться с Вашей монтажной организацией.
Значительные колебания температуры горячей санитарно-технической воды.	Недостаточная подача воды.	Открыть кран.
Стуки в трубопроводе центрального отопления	Крепежные хомуты трубопровода центрального отопления слишком сильно затянуты.	Связаться с Вашей монтажной организацией.
	Воздух в трубопроводах отопления.	Необходимо удалить воздух, который возможно находится в водонагревателе, трубопроводах или водопроводной арматуре, чтобы предотвратить неприятные звуки, способные происходить при нагреве или разборе воды.
	Вода циркулирует слишком быстро внутри системы центрального отопления.	Связаться с Вашей монтажной организацией.
Значительная утечка воды под котлом или рядом с ним	Поврежден трубопровод котла или системы центрального отопления.	Перекрыть подачу воды. Связаться с Вашей монтажной организацией.

## 9 Утилизация

---

### 9.1 Утилизация/Переработка

---



Снятие и утилизация бойлера должна выполняться квалифицированными специалистами в соответствии с преобладающими местными и государственными нормативами.

Выполните указанные ниже действия, чтобы снять бойлер :

- ▶ Отключить электропитание котла.
- ▶ Отключить подачу газа.
- ▶ Перекрыть подачу воды.
- ▶ Удалить воздух из установки.
- ▶ Снять сифон.
- ▶ Снятие воздухопроводов и выпускных трубок.
- ▶ Отсоедините все трубки от бойлера.
- ▶ Снятие бойлера.

# 10 Экономия энергии

---

## 10.1 Экономия энергии

---

В этой главе приведены :

- ▶ Советы по экономии энергии
- ▶ Советы по правильной регулировке термостата комнатной температуры

### 10.1.1. Советы по экономии энергии

---

- ▶ Хорошо проветривать помещение, в котором установлен котел. Не закрывать отверстия приточной вентиляции. Установить за радиаторами отражающие экраны, чтобы избежать потерь тепла.
- ▶ Не накрывать радиаторы. Не устанавливать занавески перед радиаторами.
- ▶ Теплоизолировать трубопроводы в неотапливаемых помещениях (подвалы и чердаки).
- ▶ Закрывать радиаторы в неиспользуемых помещениях.
- ▶ Закрывать горячую воду (и холодную) в случаях, когда ей не пользуются.
- ▶ Установить экономичную насадку для душа, чтобы экономить до 40 % энергии.
- ▶ Принимать душ вместо ванны. Ванна потребляет в 2 раза больше энергии и воды.

### 10.1.2. Термостат комнатной температуры и настройки

---

Термостат комнатной температуры доступен в следующем исполнении :

- ▶ 2-проводный термостат Вкл./Выкл.
- ▶ Модулирующий термостат
- ▶ Программируемый термостат комнатной температуры

Тип термостата и его настройка очень сильно влияют на потребление энергии.

**Несколько советов :**

- ▶ Модулирующий термостат и возможная комбинация с радиаторами с термостатическими кранами очень экономичен в плане потребления энергии и обеспечивает высокий уровень комфорта. Эта комбинация позволяет регулировать температуру на каждой подающей линии.



- ▶ Полное открывание или закрывание термостатических головок радиаторов приводит к нежелательным колебаниям температуры. Закрывать или открывать термостатические головки с маленьким шагом.
- ▶ Уменьшить температуру приблизительно до 20°C. Это позволит уменьшить затраты на отопление и потребление энергии.
- ▶ Уменьшить комнатную температуру во время проветривания комнат.
- ▶ Если Вы используете термостат типа Вкл./Выкл., то уменьшите значение температуры воды ( $\overline{P}$   $\overline{!}$ ) в летнем режиме работы (например, 60°C - летом, и 80°C - зимой).
- ▶ Во время настройки программируемого недельного термостата учитывать дни отсутствия и отпуск.

# 11 ГАРАНТИИ

---

## 11.1 Общие сведения

---

Вы только что приобрели наше оборудование, и мы хотим поблагодарить Вас за проявленное доверие.

Мы обращаем Ваше внимание на то, что оборудование наилучшим образом сохранит свои первоначальные качества при условии проведения регулярной проверки и технического обслуживания.

Специалист, который установил оборудование, и вся наша сервисная сеть остаются в полном Вашем распоряжении.

## 11.2 Гарантийные условия

---

Ваше оборудование имеет гарантию против любого производственного дефекта, которая вступает в действие с даты покупки, указанной в счете, предоставленном монтажной организацией.

Наша договорная гарантия не покрывает замену или ремонт компонентов оборудования, которые пришли в негодность вследствие нормального износа или неправильной эксплуатации, вмешательства неквалифицированных третьих лиц, вследствие ошибки или недостаточного наблюдения или технического обслуживания, использования несоответствующего электрического питания и использования несоответствующего или некачественного топлива.

Гарантия на внутренние узлы оборудования, такие как двигатели, насосы, электрические клапаны и т.д. распространяется только в том случае, если они не были демонтированы.

Все указанные выше положения не исключают прав покупателя, которые гарантированы законом Российской Федерации касательно скрытых дефектов.

Условия гарантии и условия применения гарантии указаны в гарантийном талоне.

Гарантия не применяется для замены или ремонта изношенных деталей, износ которых был связан с нормальной эксплуатацией. Такими деталями считаются термопары, форсунки, системы розжига и контроля за пламенем, плавкие предохранители, прокладки.



**DE DIETRICH THERMIQUE S.A.S**

[www.dedietrich-thermique.fr](http://www.dedietrich-thermique.fr)  
 Direction des Ventes France  
 57, rue de la Gare  
 F- 67580 MERTZWILLER  
 ☎ +33 (0)3 88 80 27 00  
 📠 +33 (0)3 88 80 27 99

**REMEHA GmbH**

[www.remeha.de](http://www.remeha.de)  
 Rheiner Strasse 151  
 D- 48282 EMSDETTEN  
 ☎ +49 (0)25 72 / 9161-0  
 📠 +49 (0)25 72 / 9161-102  
 info@remeha.de

**DE DIETRICH**

[www.dedietrich-otoplenie.ru](http://www.dedietrich-otoplenie.ru)  
 129164, Россия, г. Москва  
 Зубарев переулок, д. 15/1  
 Бизнес-центр «Чайка Плаза»,  
 офис 309  
 ☎ +7 (495) 221-31-51  
 info@dedietrich.ru

**VAN MARCKE**

[www.vanmarcke.be](http://www.vanmarcke.be)  
 Weggevoerdenlaan 5  
 B- 8500 KORTRIJK  
 ☎ +32 (0)56/23 75 11

**NEUBERG S.A.**

[www.dedietrich-heating.com](http://www.dedietrich-heating.com)  
 39 rue Jacques Stas  
 L- 2010 LUXEMBOURG  
 ☎ +352 (0)2 401 401

**DE DIETRICH THERMIQUE Iberia S.L.U.**

[www.dedietrich-calefaccion.es](http://www.dedietrich-calefaccion.es)  
 C/Salvador Espriu, 11  
 08908 L'HOSPITALET de LLOBREGAT  
 ☎ +34 935 475 850  
 info@dedietrich-calefaccion.es

**DE DIETRICH SERVICE**

[www.dedietrich-heiztechnik.com](http://www.dedietrich-heiztechnik.com)  
 ☎ Freecall 0800 / 201608

**WALTER MEIER (Klima Schweiz) AG**

[www.waltermeier.com](http://www.waltermeier.com)  
 Bahnstrasse 24  
 CH-8603 SCHWERZENBACH  
 +41 (0) 44 806 44 24  
 Serviceline +41 (0)8 00 846 846  
 ☎ +41 (0) 44 806 44 25  
 ch.klima@waltermeier.com

**WALTER MEIER (Climat Suisse) SA**

[www.waltermeier.com](http://www.waltermeier.com)  
 Z.I. de la Veyre B, St-Légier  
 CH-1800 VEVEY 1  
 ☎ +41 (0) 21 943 02 22  
 Serviceline +41 (0)8 00 846 846  
 ☎ +41 (0) 21 943 02 33  
 ch.climat@waltermeier.com

**DUEDI S.r.l.**

[www.duediclima.it](http://www.duediclima.it)  
 Distributore Ufficiale Esclusivo  
 De Dietrich-Thermique Italia  
 Via Passatore, 12 - 12010  
 San Defendente di Cervasca  
 CUNEO  
 ☎ +39 0171 857170  
 📠 +39 0171 687875  
 info@duediclima.it

**DE DIETRICH**

[www.dedietrich-heating.com](http://www.dedietrich-heating.com)  
 Room 512, Tower A, Kelun Building  
 12A Guanghua Rd, Chaoyang District  
 C-100020 BEIJING  
 ☎ +86 (0)106.581.4017  
 +86 (0)106.581.4018  
 +86 (0)106.581.7056  
 ☎ +86 (0)106.581.4019  
 contactBJ@dedietrich.com.cn

**BDR Thermea (Czech republic) s.r.o**

[www.dedietrich.cz](http://www.dedietrich.cz)  
 Jeseniova 2770/56  
 130 00 Praha 3  
 ☎ +420 271 001 627  
 info@dedietrich.cz

AD001-AK

© Авторские права

Вся техническая информация, которая содержится в данной инструкции, а также рисунки и электрические схемы являются нашей собственностью и не могут быть воспроизведены без нашего письменного предварительного разрешения.

230915



127937-001-05

**De Dietrich**

DE DIETRICH THERMIQUE

57, rue de la Gare F- 67580 MERTZWILLER - BP 30