

Низкотемпературный жидкотопливный котел  
Жидкотопливный конденсационный котел

## Гамма GT 120 - GTU C 120 - GT 220





**Инструкция по  
эксплуатации**

# Содержание

<b>1</b>	<b>Важные рекомендации</b>	<b>3</b>
1.1	Вентиляция	3
1.2	Горелка	3
1.3	Техническое обслуживание	4
<b>2</b>	<b>Описание</b>	<b>4</b>
2.1	Котлы	4
2.2	Панель управления	6
<b>3</b>	<b>Ввод в эксплуатацию</b>	<b>10</b>
<b>4</b>	<b>Выключение котла</b>	<b>10</b>
<b>5</b>	<b>В случае неисправности</b>	<b>10</b>

## Используемые символы

	Осторожно, опасность	Существует риск травмы пользователя или поломки оборудования. Уделить особое внимание технике безопасности для сохранности оборудования и отсутствия травм
	Особая информация	Информация должна быть принята во внимание для обеспечения удобства
	Ссылка	Обратитесь к другой инструкции или к другим страницам данной инструкции

Мы поздравляем Вас с выбором высококачественного продукта. Мы рекомендуем Вам прочитать следующие инструкции, чтобы обеспечить оптимальную работу Вашего оборудования. Мы убеждены, что оно полностью удовлетворит Вас и будет соответствовать Вашим ожиданиям.

# 1 Важные рекомендации

 Правильная работа оборудования обуславливается точным соблюдением настоящей инструкции.

 Любые операции на оборудовании и отопительной установке должны производиться квалифицированным специалистом.

 Наша ответственность производителя не действует в случае неправильного использования оборудования, его неправильного или недостаточного технического обслуживания или же неправильной установки оборудования (что касается последнего, то Вы должны проследить, чтобы установка была выполнена квалифицированными специалистами).

 Проверить герметичность подключения трубопроводов воды и газа.

 Проверить, что оборудование правильно настроено для используемого типа топлива.

 Соблюдать полярность, указанную на клеммах: фаза (L), нейтраль (N) и земля  $\frac{1}{\perp}$ .

 Для обеспечения защиты от коррозии водонагревателей горячей санитарно-технической воды, оборудованных титановым анодом (защитная система Titan Active System®) всегда оставлять панель управления включенной. Для отключения отопления или горячей санитарно-технической воды использовать летний режим работы или режим защиты от замораживания.

## 1.1 Вентиляция

 **Внимание :**

С целью избежания повреждений котла, недопустимо загрязнение воздуха, идущего на горение, хлор- или фторсодержащими соединениями, которые в значительной степени активизируют коррозию. Эти соединения присутствуют, например, в аэрозольных баллончиках, красках, растворителях, чистящих и моющих средствах, клеях, солях для таяния снега и т. д... Таким образом, необходимо :

- Избегать поступлений воздуха из помещений, где используются эти вещества: парикмахерские, прачечные, промышленные помещения (с растворителями), помещения с холодильными установками (опасность утечки хладагента) и т.д.
- Избегать складирования вблизи котла подобных веществ.

**Мы обращаем ваше внимание на то, что в случае коррозии котла и/или его составных частей хлор- и/или фторсодержащими соединениями, наши гарантийные обязательства теряют свою силу.**

### 1.1.1 Модели для подключения к дымовой трубе

Расположить отверстия для притока воздуха по отношению к отверстиям верхней вентиляции таким образом, чтобы воздухообмен происходил во всем объеме котельной.

Минимальные сечения, а также расположение притока свежего воздуха и отвода воздуха должны соответствовать действующим правилам и нормам.

 **Отверстия для притока воздуха в помещение не должны загромождаться (даже частично).**

### 1.1.2 Модели для подключения к коаксиальному дымоходу

- Котлы GTU 120/1200V FF - GTU C 120/1200V FF соответствуют нормам для жидкотопливных котлов типа C (XPD 35-430). Они могут быть установлены в помещениях любого типа и любого объема, даже если эти помещения не имеют окна или открывающейся оконной рамы.

- Котлы могут устанавливаться только с устройствами, реализуемыми De Dietrich (в частности, коаксиальные дымоходы, соединительные детали, окончания) - кроме C63x, Германия.

## 1.2 Горелка

 См. инструкцию по эксплуатации горелки.

## 1.3 Техническое обслуживание

---

- Техническое обслуживание, чистка котла, прочистка дымоходов и лючка для чистки должны обязательно выполняться по меньшей мере 1 раз в год квалифицированным специалистом.

- **Жидкотопливный конденсационный котел** : Минимум один раз в год, квалифицированным специалистом обязательно должно выполняться техническое обслуживание конденсатора и станции нейтрализации конденсата.

 **Для обеспечения безопасной работы котла : Обязательно один раз в год проверять и чистить сифон и трубопровод отвода конденсата.**

Без ежегодного технического обслуживания есть риск, что сифон засорится, и конденсат не сможет больше стекать и заполнит трубопровод отвода продуктов сгорания, вызвав тем самым нарушение работы котла.

- Регулярно проверять уровень воды в установке. При необходимости, добавляйте ее, избегая резких добавлений холодной воды в горячий котел. Если эта операция повторяется несколько раз в течение сезона, то найти и устранить утечку.

- Рекомендуется заключить контракт на техническое обслуживание.

 **Не рекомендуется опорожнять установку, кроме случаев абсолютной необходимости.  
Пример : Многомесячное отсутствие с риском замораживания в здании.**

# 2 Описание

---

## 2.1 Котлы

---

Представленные модели реализуются в различных странах в соответствии с программой продаж для этих стран.

■ GT 120 / GT 120 FF



■ GTU 1200 V / GTU 1200 V FF  
GTU C 1200 V / GTU C 1200 V FF



■ GTU 120 / GTU 120 FF  
GTU C 120 / GTU C 120 FF









■ GT 220

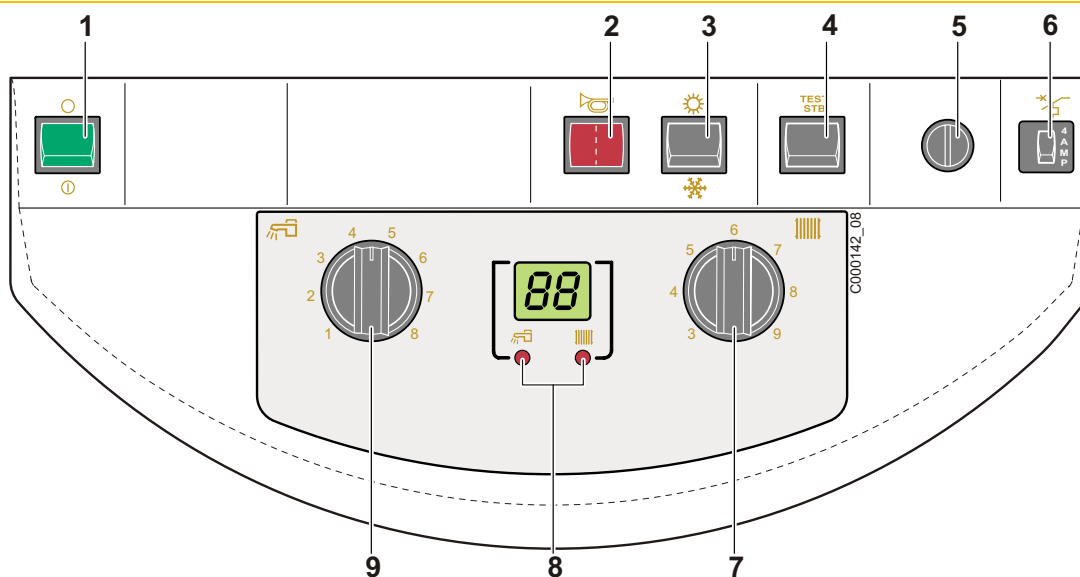

## 2.2 Панель управления

### 2.2.1 Панель управления В / В2





- |  |  |
|--|--|
| <p>1 Главный переключатель Вкл  / Выкл </p> <p>2 Индикатор неисправности</p> <p>3 Переключатель Лето  / Зима </p> <p>4 Кнопка переключателя TEST STB</p> <p>5 Защитный термостат с кнопкой ручного сброса блокировки</p> <p>6 Панель управления В : Предохранитель с временной задержкой (4 А)<br/>Панель управления В2 : Предохранитель с временной задержкой (6 А)</p> | <p>7 Термостат котла</p> <p>8 Попеременная индикация следующих температур :<br/>- Индикатор  горит : Температуры воды в котле<br/>- Индикатор  горит : Температура горячей санитарно-технической воды</p> <p>9 Термостат для ГВС</p> |
|--|--|

### 2.2.2 Панель управления Easymatic E-E1 / Easyradio ER-E1R

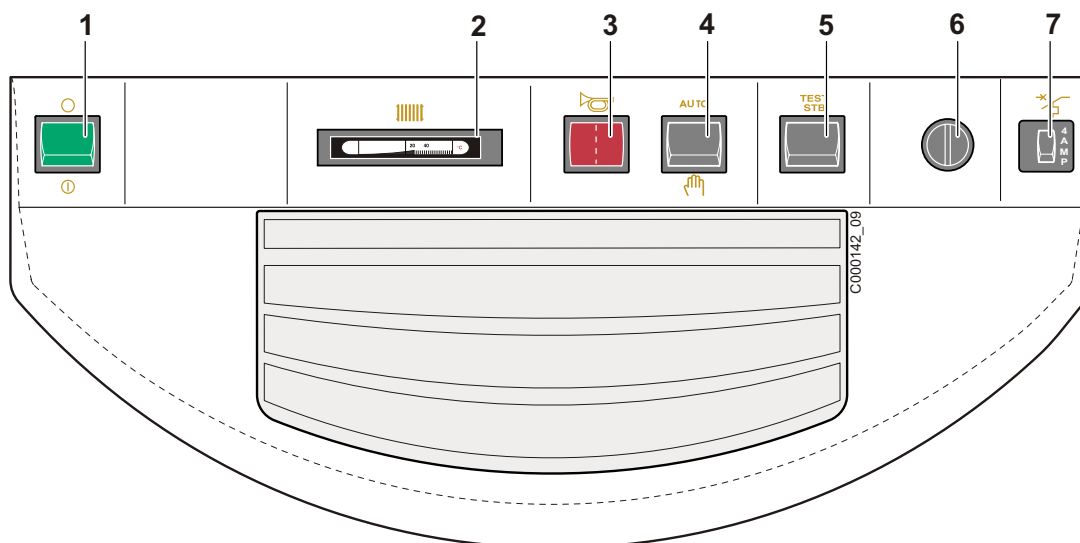
#### Электромеханические компоненты



- |   |  |
|---|--|
| <p>1 Главный переключатель Вкл  / Выкл </p> <p>2 Термометр котла</p> <p>3 Индикатор неисправности</p> | <p>4 Переключатель <b>AUTO</b> / </p> <p>5 Кнопка переключателя <b>TEST STB</b></p> <p>6 Защитный термостат с кнопкой ручного сброса блокировки</p> |
|---|--|

Система регулирования EASYMATIC

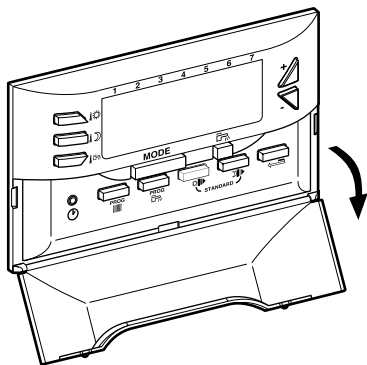

8575N077A

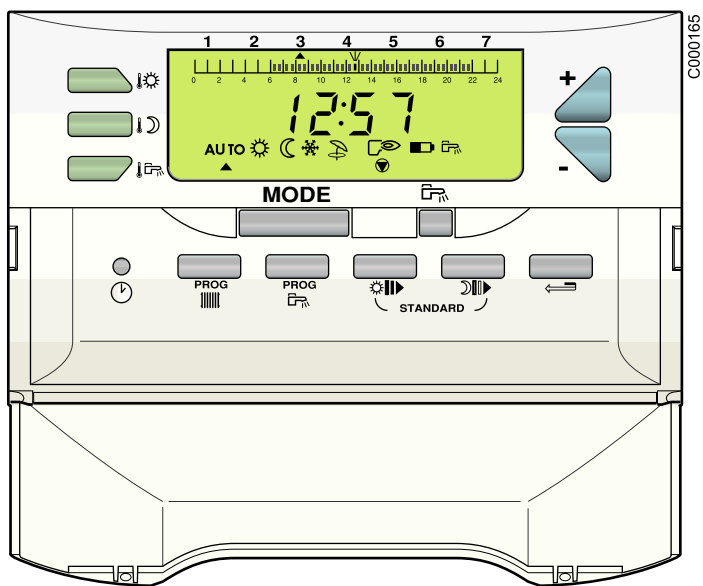

C000165

**Кнопки регулировки температуры**

- Комфортная комнатная температура
- Пониженная комнатная температура
- Температура горячей санитарно-технической воды
- +/-** Возможность регулировки выбранной температуры

**Кнопки выбора режима работы**

**Кнопка MODE :**

- AUTO** Работа согласно часовой программы
- Принудительный режим "комфортной" температуры
- Принудительный режим "пониженной" температуры
- Режим защиты от замораживания
- Летний режим работы

**Кнопка : Режим разрешенного нагрева водонагревателя**

- Горелка работает
- Насос работает
- Доступно только на Easyradio  
Если этот символ мигает, то заменить батареи

- Кнопка установки времени и даты
- PROG** Доступ к часовому программированию контуров отопления. Контур А для Easymatic, контур А и В для Easymatic 1.
- PROG** Доступ к часовому программированию контура горячей санитарно-технической воды

**Кнопка программирования**

- Запись (по 1/2 ч) периода комфортной комнатной температуры или разрешенного нагрева водонагревателя (темный участок)
- Запись (по 1/2 ч) периода пониженной комнатной температуры или запрещенного нагрева водонагревателя (светлый участок)
- Кнопка возврата назад

## 2.2.3 Панель управления DIEMATIC 3

### Электромеханические компоненты

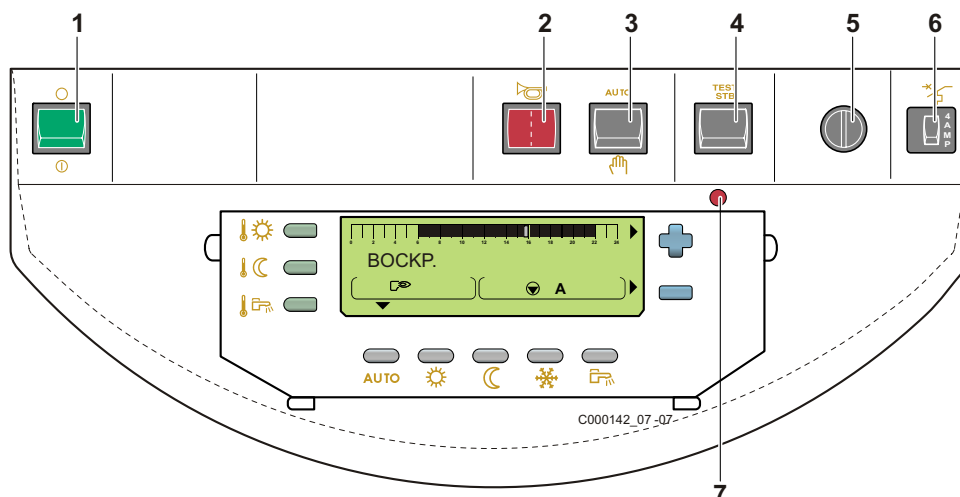

- 1 Главный переключатель Вкл (I) / Выкл (O)
- 2 Индикатор неисправности
- 3 Переключатель **AUTO** /
- 4 Кнопка переключателя **TEST STB**

- 5 Защитный термостат с кнопкой ручного сброса блокировки (110 °C)
- 6 Предохранитель с временной задержкой (6 A)
- 7 Индикатор состояния

### Дисплей

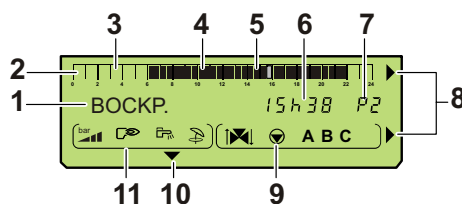

- 1 Текстовая и цифровая индикация
- 2 Графический индикатор отображения программы для контура А, В или С
- 3 Светлый участок : Период отопления с пониженной комнатной температурой или запрещенного нагрева водонагревателя
- 4 Темный участок : Период отопления с комфортной комнатной температурой или разрешенного нагрева водонагревателя
- 5 Мигающий курсор, обозначающий текущий час
- 6 Цифровая индикация (текущий час, изменяемые величины, параметры и т.д.)
- 7 Индикация активной программы, P1, P2, P3, P4 или  
E : включен летний режим работы
- 8 Мигающие стрелки обозначают, что значения параметров могут быть изменены при помощи клавиш + и -
- 9 **Символы работы контуров**
- Открытие 3-ходового смесителя
- Закрытие 3-ходового смесителя
- Насос отображаемого контура работает
- A, B, C Имя отображаемого контура

- 10 Стрелка, отображаемая над активным режимом работы
- 11 **Символы, обозначающие активное состояние входов/ выходов**
- Загрузочный насос ГВС работает
- Летний режим работы
- Недоступно
- Горелка работает

#### С дополнительным оборудованием ед. поставки AD217 :

- ▶ Работа с модулирующей горелкой
  - Горелка работает с увеличением уровня мощности
  - Горелка работает с уменьшением уровня мощности
  - Горелка работает с постоянным уровнем
- ▶ Работа с 2-ступенчатой горелкой
  - Горелка работает с 1 ступенью
  - Горелка работает с 2 ступенями



## Клавиши, доступные при закрытой крышке

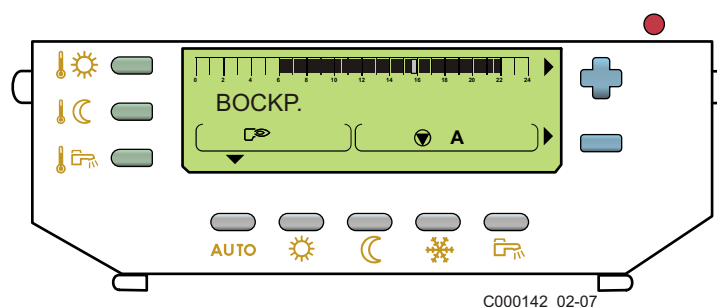

C000142\_02-07

### Клавиши регулировки температуры

- Комфортная комнатная температура
- Пониженная комнатная температура
- Температура горячей санитарно-технической воды
- Возможность регулировки выбранной температуры

### Клавиши выбора режима работы

- AUTO** Работа согласно часовой программы
- Принудительный режим "комфортной" температуры :  
- до полуночи, если ▼ мигает  
- постоянно, если ▼ горит
- Принудительный режим "пониженной" температуры :  
- до полуночи, если ▼ мигает  
- постоянно, если ▼ горит
- Режим защиты от замораживания
- Режим разрешенного нагрева водонагревателя

## Клавиши, доступные при открытой крышке

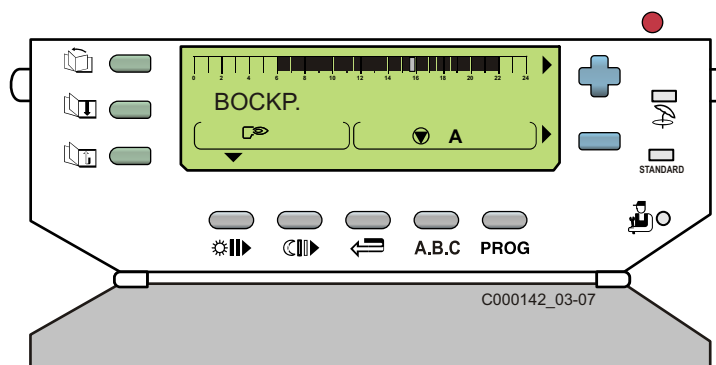

C000142\_03-07

- Клавиша ручного перехода на летний режим работы  
Отопление отключено и производство горячей санитарно-технической воды обеспечивается.  
Отображаются символы и **E**.

- STANDARD** Клавиша стандартной программы  
Сброс всех часовых программ.

- Клавиша доступа к параметрам, предназначенным для специалиста

### Клавиши доступа к настройкам и измерениям

- Навигация по страницам меню
- Навигация по строкам меню
- Возврат на предыдущую строку меню

### Клавиши программирования

- Запись (по 1/2 ч) периода комфортной комнатной температуры или разрешенного нагрева водонагревателя (темный участок)
- Запись (по 1/2 ч) периода пониженной комнатной температуры или запрещенного нагрева водонагревателя (светлый участок)
- Клавиша возврата назад
- A, B, C** Клавиша выбора отображаемого контура
- PROG** Клавиша выбора активной программы для отопления (P1, P2, P3 или P4)

## 2.3 Горелка

См. инструкцию по эксплуатации горелки.

## 3 Ввод в эксплуатацию

 Только квалифицированный специалист может выполнить первый ввод в эксплуатацию.

1. Проверить давление воды в установке. При необходимости добавить воды.
2. Если речь идет о жидкотопливном котле, то проверить уровень жидкого топлива в емкости.

3. Открыть подачу жидкого топлива или газовый кран.

4. **Панель управления В / В2 :**

- Установить переключатель Зима/Лето на 



**Панель управления Е / Е1 / D :**

- Установить переключатель AUTO/ на AUTO.

5. Установить переключатель Вкл/Выкл на .

## 4 Выключение котла

Установить переключатель Вкл/Выкл на .

 В положении Выкл , водонагреватель горячей санитарно-технической воды, оборудованный титановым анодом, не защищен больше от коррозии.

### Меры предосторожности в случае риска замораживания

**Контур отопления :**

Использовать правильно дозированные составы против замораживания для предотвращения замерзания воды системы отопления. По умолчанию, полностью опорожнить установку. Во всех случаях проконсультироваться с Вашей монтажной организацией.

**Контур горячей санитарно-технической воды :**

Опорожнить водонагреватель и трубопроводы санитарно-технической воды.

### Меры предосторожности в случае длительного выключения котла (один год или несколько лет)

- Тщательно прочистить котел и дымовую трубу.
- Закрыть дверцу камеры сгорания для предотвращения любой циркуляции воздуха в котле.

- Снять трубу, соединяющую котел и дымовую трубу и закрыть патрубков уходящих газов заглушкой.

## 5 В случае неисправности

Выполнить следующие проверки, прежде чем звонить Вашему монтажнику :

**Горелка не запускается.**

 См. инструкцию по эксплуатации горелки.

**Горелка работает, но радиаторы холодные.**

- Удалить воздух из радиаторов.
- Добавить воды в первичный контур.
- Проверить правильную работу циркуляционного насоса.
- Свяжитесь с Вашим монтажником, если необходимо часто добавлять воду в установку.

**Перед тем как сообщить о неисправности Вашей монтажной организации, списать следующую информацию :**

- Тип изделия
- Серийный номер
- Тип топлива

Эти данные находятся на идентификационной табличке, наклеенной на боковой панели котла.

# ГАРАНТИИ

Вы только что приобрели наше оборудование, и мы хотим поблагодарить Вас за проявленное доверие.

Мы позволим привлечь Ваше внимание на то, что оборудование наилучшим образом сохранит свои первоначальные качества при условии проведения регулярной проверки и технического обслуживания.

Специалист, который установил оборудование, и вся наша сервисная сеть остаются в полном Вашем распоряжении.

## ■ Гарантийные условия

Ваше оборудование имеет договорную гарантию против любого производственного дефекта, которая вступает в действие, начиная с даты покупки, указанной в счете, предоставленном монтажной организацией.

Срок действия нашей гарантии указан в нашем прайс-листе.

Наша ответственность производителя не действует в случае неправильного использования оборудования, его неправильного или недостаточного технического обслуживания или же неправильной установки оборудования (что касается последнего, то Вы должны проследить, чтобы установка была выполнена квалифицированными специалистами).

В частности, мы не принимаем ответственности за материальные повреждения, моральный ущерб или травмы, возникшие вследствие установки, не соответствующей :

- Местным нормативам безопасности и правилам, а также распоряжениям местных властей
- Всем государственным, местным и частным регламентам, касающимся установки подобного оборудования
- Нашим инструкциям и указаниям по установке, в особенности, связанным с регулярным техническим обслуживанием оборудования
- Действующим правилам и нормам

Наша гарантия ограничивается заменой или ремонтом только тех компонентов оборудования, которые были признаны неисправными нашими техническими специалистами, не включая расходы на оплату труда персонала, переезды и транспортные расходы.

Наша договорная гарантия не покрывает замену или ремонт компонентов оборудования, которые пришли в негодность вследствие нормального износа или неправильной эксплуатации, вмешательства неквалифицированных третьих лиц, вследствие ошибки или недостаточного наблюдения или технического обслуживания, использования несоответствующего электрического питания и использования несоответствующего или некачественного топлива.

Гарантия на внутренние узлы оборудования, такие как двигатели, насосы, электрические клапаны и т.д. распространяется только в том случае, если они не были демонтированы.

## ■ Франция

Все указанные выше положения не исключают прав покупателя, гарантируемые статьями Гражданского Кодекса с номера 1641 по номер 1648.

## ■ Бельгия

Все указанные выше положения, касающиеся договорной гарантии, не исключают прав покупателя, гарантируемых законодательством Бельгии касательно скрытых дефектов.

## ■ Швейцария

Применение гарантии подчиняется условиям продажи, поставки и гарантии фирмы, которая продает наше оборудование.

## ■ Польша

Условия гарантии указаны в гарантийном талоне.

## ■ Россия

Все указанные выше положения не исключают прав покупателя, которые гарантированы законом Российской Федерации касательно скрытых дефектов.

Условия гарантии и условия применения гарантии указаны в гарантийном талоне.

Гарантия не применяется для замены или ремонта изношенных деталей, износ которых был связан с нормальной эксплуатацией. Такими деталями считаются термпары, форсунки, системы розжига и контроля за пламенем, плавкие предохранители, прокладки.

## ■ Другие страны

Все указанные выше положения не исключают прав покупателя, гарантируемых законодательством его страны касательно скрытых дефектов.

**DE DIETRICH THERMIQUE S.A.S**

**www.dedietrich-thermique.fr**  
 Direction des Ventes France  
 57, rue de la Gare  
 F- 67580 MERTZWILLER  
 ☎ +33 (0)3 88 80 27 00  
 📠 +33 (0)3 88 80 27 99



**CE**  
0085

**EAC**

**DE DIETRICH REMEHA GmbH**

**www.remeha.de**  
 Rheiner Strasse 151  
 D- 48282 EMSDETTEN  
 ☎ +49 (0)25 72 / 9161-0  
 📠 +49 (0)25 72 / 9161-102  
 info@remeha.de

**DE DIETRICH**

**www.dedietrich-otoplenie.ru**  
 129164, Россия, г. Москва  
 Зубарев переулок, д. 15/1  
 Бизнес-центр «Чайка Плаза»,  
 офис 309  
 ☎ +7 (495) 221-31-51  
 dedietrich@nnt.ru

**VAN MARCKE**

**www.vanmarcke.be**  
 Weggevoerdenlaan 5  
 B- 8500 KORTRIJK  
 ☎ +32 (0)56/23 75 11

**NEUBERG S.A.**

**www.dedietrich-heating.com**  
 39 rue Jacques Stas  
 L- 2010 LUXEMBOURG  
 ☎ +352 (0)2 401 401

**DE DIETRICH THERMIQUE Iberia S.L.U.**

**www.dedietrich-calefaccion.es**  
 C/Salvador Espriu, 11  
 08908 L'HOSPITALET de LLOBREGAT  
 ☎ +34 935 475 850  
 info@dedietrich-calefaccion.es

**DE DIETRICH SERVICE**

**www.dedietrich-heiztechnik.com**  
 ☎ Freecall 0800 / 201608

**WALTER MEIER (Klima Schweiz) AG**

**www.waltermeier.com**  
 Bahnstrasse 24  
 CH-8603 SCHWERZENBACH  
 +41 (0) 44 806 44 24  
 Serviceline +41 (0)8 00 846 846  
 ☎ +41 (0) 44 806 44 25  
 ch.klima@waltermeier.com

**WALTER MEIER (Climat Suisse) SA**

**www.waltermeier.com**  
 Z.I. de la Veyre B, St-Légier  
 CH-1800 VEVEY 1  
 ☎ +41 (0) 21 943 02 22  
 Serviceline +41 (0)8 00 846 846  
 ☎ +41 (0) 21 943 02 33  
 ch.climat@waltermeier.com

**DUEDI S.r.l.**

**www.duediclima.it**  
 Distributore Ufficiale Esclusivo  
 De Dietrich-Thermique Italia  
 Via Passatore, 12 - 12010  
 San Defendente di Cervasca  
 CUNEO  
 ☎ +39 0171 857170  
 📠 +39 0171 687875  
 info@duediclima.it

**DE DIETRICH**

**www.dedietrich-heating.com**  
 Room 512, Tower A, Kelun Building  
 12A Guanghua Rd, Chaoyang District  
 C-100020 BEIJING  
 ☎ +86 (0)106.581.4017  
 +86 (0)106.581.4018  
 +86 (0)106.581.7056  
 📠 +86 (0)106.581.4019  
 contactBJ@dedietrich.com.cn

**BDR Thermea (Czech republic) s.r.o**

**www.dedietrich.cz**  
 Jeseniova 2770/56  
 130 00 Praha 3  
 ☎ +420 271 001 627  
 info@dedietrich.cz

AD001NU-AJ

© Авторские права

Вся техническая информация, которая содержится в данной инструкции, а также рисунки и электрические схемы являются нашей собственностью и не могут быть воспроизведены без нашего письменного предварительного разрешения.

Возможны изменения.

21/11/2013



300003706-001-02

**De Dietrich**

DE DIETRICH THERMIQUE  
 57, rue de la Gare F- 67580 MERTZWILLER - BP 30